

친환경합성목재 생산기업

The wood



(주)더우드 - 친환경합성목재 전문생산 기업

**“제품생산에서 설계, 시공까지 최고의 품질과
기술로 고객과 함께 합니다!”**

친환경합성목재 생산기업
The wood

CONTANTS

회사소개	2p
인증서	4p
더우드 제품 특징	7p
더우드 데크재	9p
더우드 디자인형 울타리	18p
더우드 안전유도시스템	25p
시공사진	26p
– 데크로드	
– 수상/수변 데크	
– 휴게공원	
– 육교 및 목교	
– 등산로 및 산책로 계단	
– 전망대	
– 학교 스탠드	
– 기타 시설물	
합성목재 선정시 주의사항	43p
시공방법	45p
주요납품실적	47p

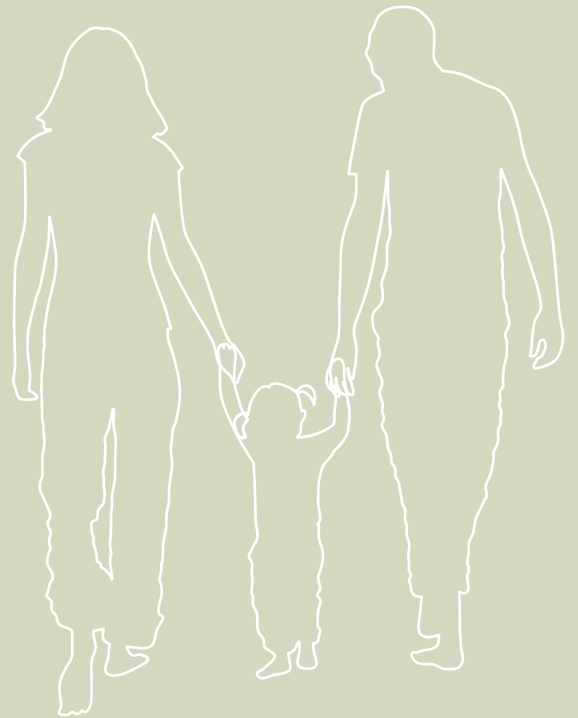

본사

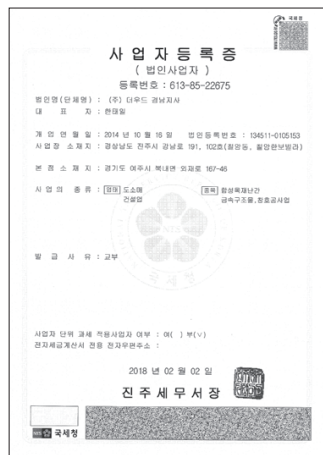

경남 지사

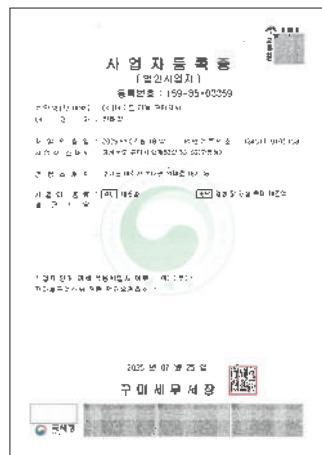

경북 지사



공장등록증



친환경 합성목재 전문 생산기업

(주)더우드는 2006년 창사 이래 “정직하게, 열정적으로, 도전하고, 서로 소통하며, 작은 일에 충실하자”라는 사훈 아래 저희 임직원은 정직을 최우선의 가치로 삼고 있습니다. 당사는 연구개발을 중심으로 기술혁신을 이어가며, 우수한 품질·안전·환경과 기능을 갖춘 조경시설물과 친환경 합성목재를 생산하고 있습니다. 고객이 요구하는 다양한 제품을 지속적으로 개발하여 신규 특허를 등록하고 있으며, 보다 높은 기술력을 바탕으로 시장을 선도하고 있습니다. 특히 세계 최초로 계단 전용 합성목재 ‘라인데크(Linedeck)’를 개발하고, 신제품인증(NEP)을 포함하여 조달우수제품, 녹색기술, 성능인증, 우수재활용(GR), 환경표지, 우수발명품 등 다수의 공신력 있는 인증을 보유하고 있습니다. 저희 더우드는 더 안전하고 더 기능적이고 환경친화적인 제품을 지속적으로 개발하여 고객만족을 위한 혁신을 멈추지 않겠습니다. 지속 가능한 미래를 위한 노력으로 한 걸음씩 더 나아가는 더우드가 되겠습니다.

더우드 임직원 일동





History

2006

법인 설립

2008

친환경 합성목재 자체 브랜드 생산 및 직접판매
더우드 광주공장 이전
ISO인증 (품질경영시스템 ISO 9001)
ISO인증 (품질경영시스템 ISO 14001)

2009

벤처기업 인증 (중소기업청)
조달청 3자단가 계약등록
특허 등록 (제 10-0917375호) 계단전용 라인데크
ISO인증 (품질경영시스템 ISO 14001)

2010

계단전용 라인데크 국제 특허 출원
캐나다 수출 (축광/칼라 라인데크 합성목재)
특허 등록 (특허 제 10-963853호) 미끄럼방지, 열안정성
환경마크인증 등록
더우드 여주공장 증설이전

2011

디자인 등록(합성목재 데크)(등록 제30-0609027호)
성능인증
Q마크 인증
녹색기술 인증

2012

디자인 등록(합성목재 난간)(등록 제30-0651614호)
GR인증
KS인증
조달우수제품지정

2013

디자인 등록(난간용 살대)(등록 제30-0683536호)
환경표지인증 바닥판
환경표지인증 난간대
산업통상자원부 장관상 수상

2014

디자인 등록(난간연결구)(등록 제30-0767306호)
실용신안등록 (제 20-0474645호)
전 방향 각도 조절 가능한 난간 연결장치
금속창호 면허취득
특허 등록 (제10-1448916호) 난간용 로프텐션 유지장치

2015

특허 등록 (제10-1492132호)
목재바닥데크의 완충구조
특허 등록 (제10-1549875호)
고강도 및 수축팽창율이 낮은 합성목재 및 이의 제조방법

2016

특허 등록 (제10-1681469호)
전도성이 우수한 합성목재 및 제조방법

2017

특허 등록 (제10-1712117호)
선펡창이 감소된 합성목재조성물 및 고강성 합성목재

2018

신제품(NEP)인증 (NEP-MOTIE-2018-025)
선펡창이 감소된 고강성 합성목재
녹색기술 인증
우수발명품 선정
단체표준표시 인정
조달우수제품 지정
공장 증축 및 컴파운드 생산설비 증설(2호기)

2019

G-PASS 인증
특허출원- 친환경 항공판이성 합성목재 조성물 및 이의 제조방법

2020

특허등록(제10-2136095호)
친환경 항공판이성 합성목재 조성물 및 이의 제조방법
특허등록(제10-2177000호)
코어 내부보강재가 포함된 합성목재 조성물 및 이로부터 제조된 고강성 합성목재

2021

조달우수제품 갱신
KS인증 갱신
천연목재업 직접 생산 등록

2022

특허등록-(제10-2136095호)
경사면의 보행로 확장을 위해 구조적 안전성을 향상시킨 데크로드시스템
특허등록-(제10-2400905호)
데크의 변형 및 밀림을 방지하며 전방향 각도 조절이 용이한 데크로드시스템
특허등록-(제10-2400904호)
용이한 데크의 결합과 고정력을 향상시킨 데크로드시스템

2023

특허출원(제10-2023-0197664호) 정전기로 인한 보행자의 피해를 예방할 수 있는 합성목재 및 이의 제조방법
조경시설물 직접생산 등록

2024

성능인증(제24-AD10282호) 결합력과 시공성을 향상시킨 데크로드시스템
환경표지인증(제31152호) 목재 합성수지 복합 성형제품
환경표지인증(제31170호) 목재 합성수지 복합 성형제품
특허등록(제10-2728119호) 미끄럼 저항성과 탄성이 향상된 합성목재 및 그 제조방법
특허등록(제10-2655578호) 무독성 친환경 항공판이성 합성목재 조성물 및 이의 제조방법
특허등록(제10-2649557호) 용이한 데크의 결합과 고정력을 향상시킨 데크 로드 시스템

2025

특허등록(제10-2814736호) 난간의 시공성과 내구성을 향상시킨 난간 설치 구조물 시스템 및 이를 이용한 난간의 시공방법
조달우수제품(제2025164호) 합성목재
조달우수제품(제2025169호) 결합력과 시공성을 향상시킨 데크로드시스템
Q마크(제2025-013호) 목재 플라스틱 복합재 바닥판
녹색기술인증(제GT-25-02334호) 미끄럼 저항성 및 탄성이 향상된 공압출 합성목재 제조기술
녹색기술제품(제GTP-25-04810호) 미끄럼 저항성 및 탄성이 향상된 공압출 합성목재
우수발명품(제2025-5050호) 결합력과 시공성을 향상시킨 데크로드시스템



우수제품인증서(합성목재)



우수제품인증서(시스템)



성능인증서

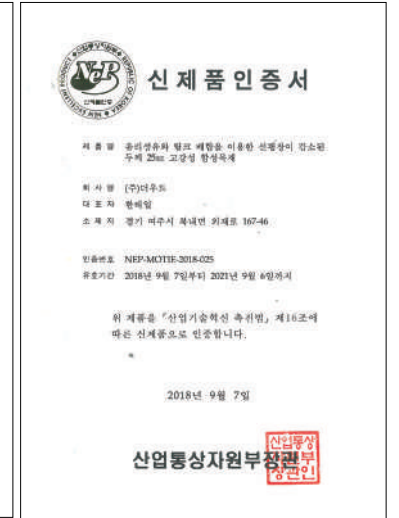

신제품인증서(NEP)

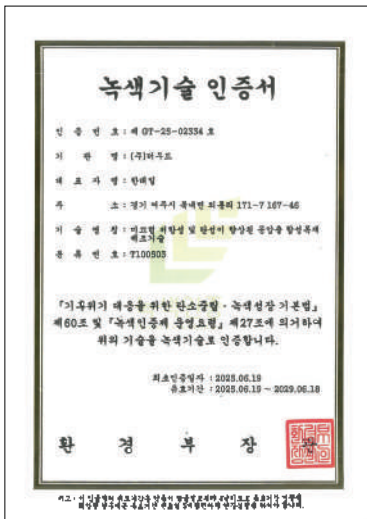

녹색기술인증서
(GT-25-02334)

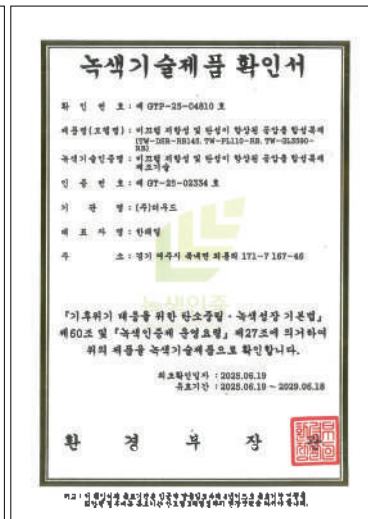

녹색기술제품확인서
(GTP 25-04810)

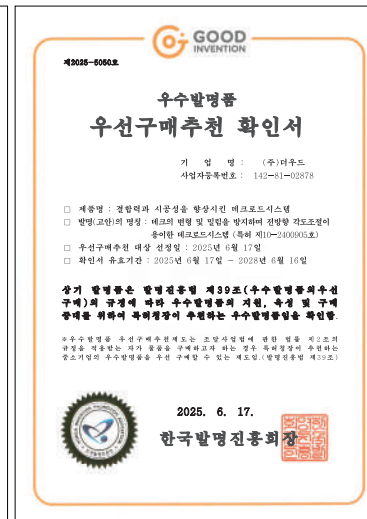

(2025-5050)
우수발명품 우선구매추천 확인서

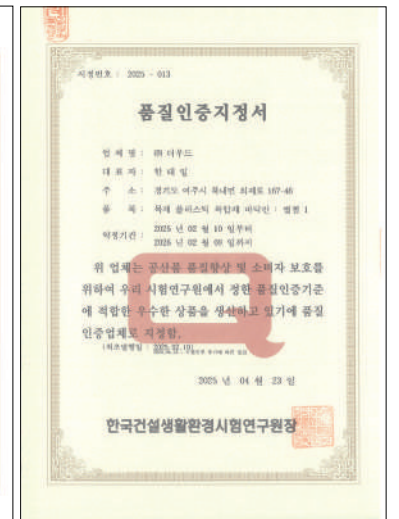

Q마크
(식별번호)

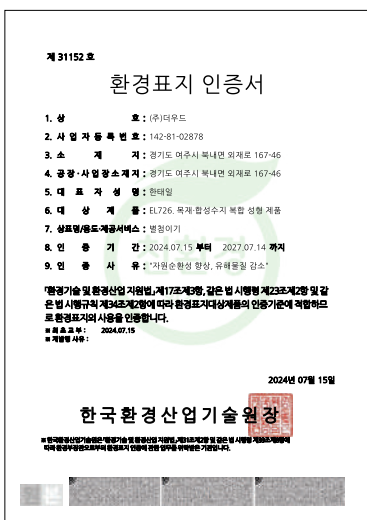

환경표지
(하공공이 데크재 & 난간재)

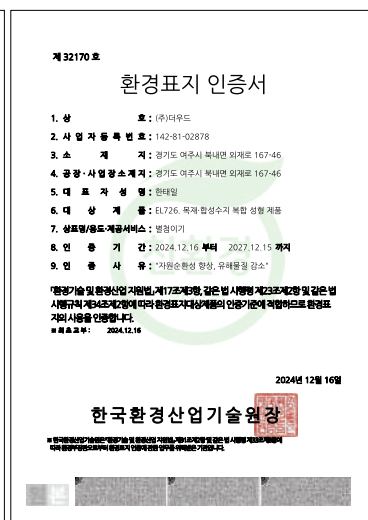

환경표지
(rubber 데크재 & 난간재)

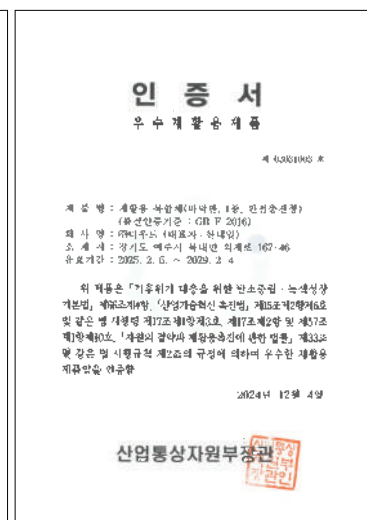

바닥판 GR인증서

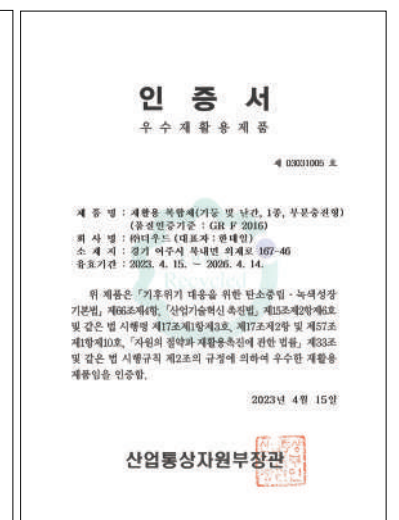

난간 GR인증서

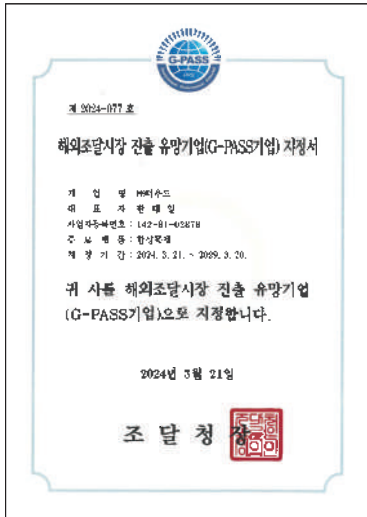

G-PASS 지정서
(2024-077)

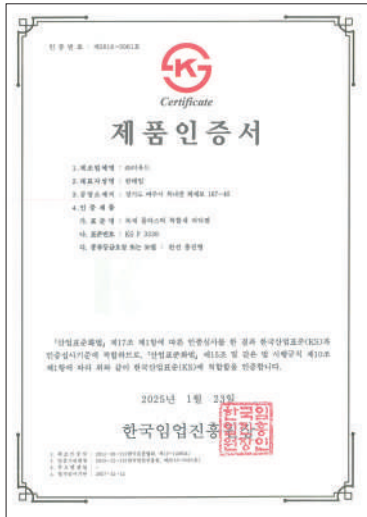

KS인증서(2018-0061호)2025년

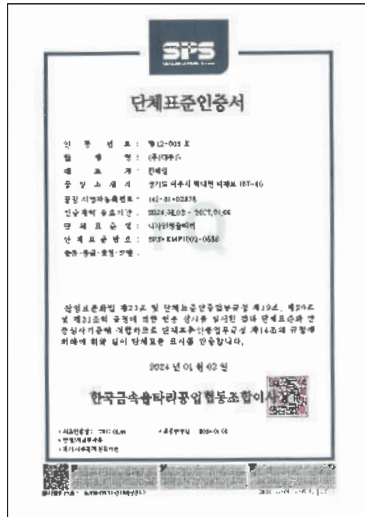

디자인형울타리인증서



벤처기업확인서



ISO9001 (2024년도)

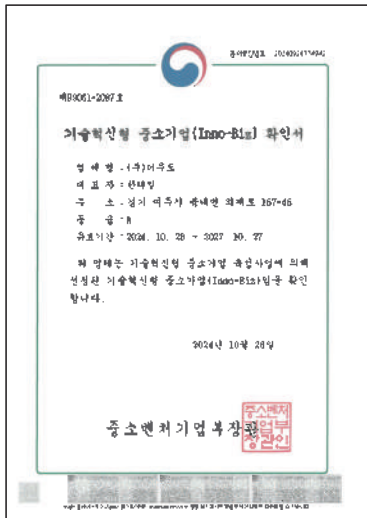

이노비즈확인서



경기벤처기업청장표창



이노비즈협회장표창



런던국제발명무역엑스포(금상)



특허증
미끄럼 저항성과 탄성이 향상된 합성목재



특허증
용이한 데크결합과 고정력을 향상시킨
데크로드시스템



특허증
난간의 시공성과 내구성을 향상시킨
난간 설치 구조물 시스템 및
이를 이용한 난간의 시공방법(10-2814736)



특허증(선광장이 감소된 합성목재) 특허증(수축, 팽창율이 낮은 합성목재) 특허증(데크변형 및 밀림방지전방향) 특허증(목재 바닥 데크의 완충구조)

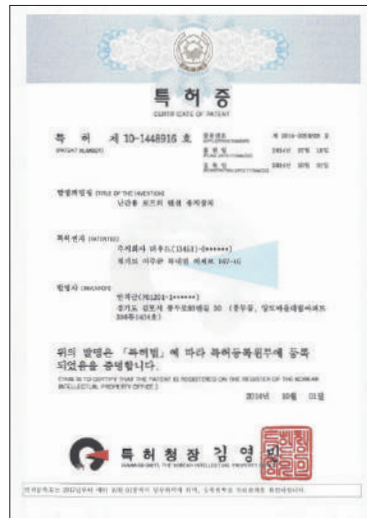
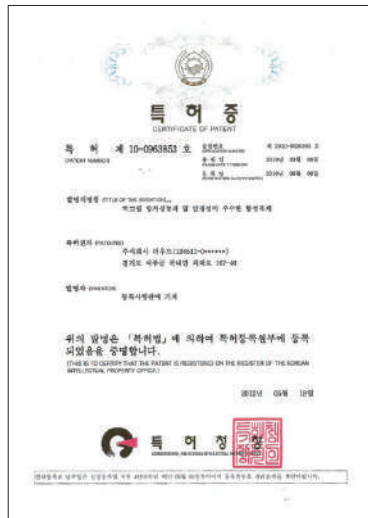
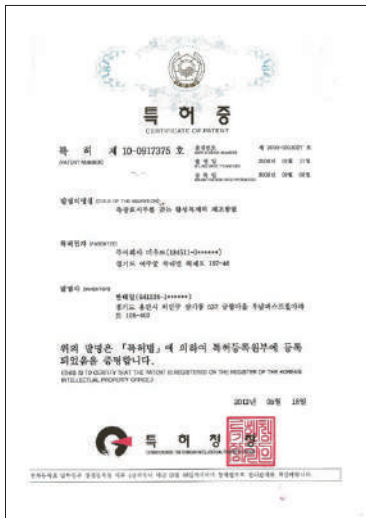

특허증(촉광표시부) 특허증(미끄럼 방지) 특허증(데크시스템) 특허증(로프 텐션)

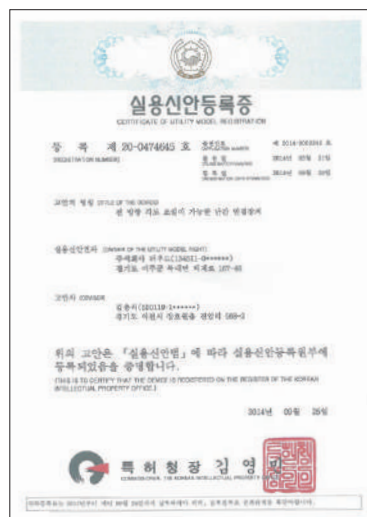
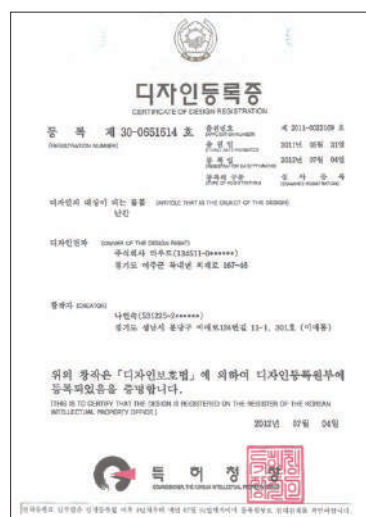

특허증(전도성이 우수한 합성목재) 특허증(항공판이성) 디자인등록증(난간) 실용신안등록증



친환경 합성목재 THE WOOD

THE WOOD는 톱밥과 같이 굵은 입자가 아닌 고운(80MESH ~ 120MESH) 입자의 목분과 친환경 수지를 원료로 생산된 고품질의 우수한 친환경 합성목재입니다.

굴곡최대하중(휨강도)의 성능을 크게 향상시키고 신축팽창을 감소시킴으로 기존 합성목재 30T 두께의 바닥재를 대체 할 수 있는 25T합성목재를 개발하여 **예산절감**에도 크게 도움이 됩니다.

목 분	고운목분	고운 입도로 안정된 품질을 유지함(고밀도 제품)
		더우드(80MESH ~ 120MESH)
	톱밥등의 굵은 입자	흡수율 증가 및 톱밥의 분리가 발생할 수 있음(저밀도 제품)
		다수의 합성목재 제조사 및 수입품에서 사용

※ 목재성분이 50%이상 함유되어야 합성목재로 분류됨

THE WOOD의 특징

구 분	친환경합성목재	목 재	
	THE WOOD	방부목	천연목재
성 분	목분+친환경수지+기타 첨가재	방부액 + 가공목재	천연원목
친환경성	인체 및 환경에 무해함	유해함	인체환경에 무해함
재활용여부	100% 재활용가능	불가	불가
흡수율	거의없음	많음	많음
내구성	반영구적	3년~4년 전후로 짧음	수종에 따라 2년~5년 전후
변 형	거의없음	뒤틀림, 갈라짐 발생, 가시로 인한 상처유발	
유지관리	필요없음	주기적인 유지보수 및 재시공으로 고비용 발생	

KS규격 시험기준

*지시대간 거리는 시공시 적용거리로 400mm이하로 규정함.

품질항목		품질기준(KS F 3230)		더우드 품질기준(우수제품)
비 중		0.80 ~ 1.50		1.1~1.3
최대굴곡하중(N)		S. S. T	3,400 이상	4,000 이상일 것
굴곡크리프 변형(%)		S. S. T	0.25 이하	0.18 이하일 것
충격저항성	실온조건	이상 없을 것		이상없을 것
	저온조건	이상 없을 것		이상없을 것
충격강도(Charpy impact),(kJ/m ²)		3.0 이상		3.3 이상일 것
뒤틀림성(%)		2.0 이하		0.8 이하일 것
나사못 유지력(N)		S. S. T	780 이상	850 이상일 것
미끄럼저항성(C. S. R)		0.4 이상		0.40 이상일 것
수분흡수율	질량변화율(%)	8.0 이하		2.2 이하일 것
동결융해	최대굴곡하중 변화율(%)	초기 90이상		초기 93 이상일 것
길이선열팽창계수(1/°C)		S. H	6.0 X 10 ⁻⁵ 이하	5.2X10 ⁻⁵ 이하일 것
폼알데하이드 방산량(mg/L)		0.5 이하		0.3 이하일 것
VOCs 방출량(mg/m ² *h)		0.4 이하		0.2 이하일 것
유해물질용출시험(mg/L)	Pb	0.1 이하		0.1 이하일 것
	CU	0.1 이하		
	As	0.1 이하		0.1 이하일 것
	Hg	0.005 이하		0.005 이하일 것
	Cd	0.1 이하		0.1 이하일 것
	Cr6+	0.1 이하		0.1 이하일 것
내후성	충격강도변화율(%)	초기 80 이상		83 이상일 것
난연성	탄화길이(cm)	20 이하		17 이하일 것
	나머지불꽃(초)	10 이하		7 이하일 것

품질시험장비

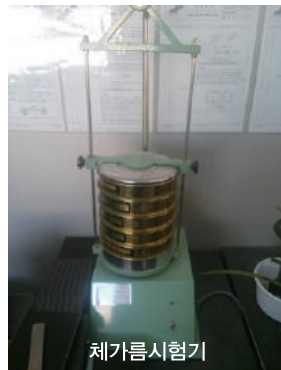



더우드 SOFT 제품은 합성목재의 문제점을 획기적으로 개선한 개발제품입니다

□ 기존 제품의 문제점

- 노출된 표면에 곰팡이가 발생하여 미관을 해치고 보행자의 건강에 악영향을 끼침
- 합성목재 재질의 특성상 보행시 미끄러움 발생함
- 표면이 딱딱하여 노약자의 신체 충돌 시 부상 위험도가 높음

□ 향균 및 미끄럼 저항성과 탄성이 향상 된 합성 목재 (제 10-2728119호)

항 목	특 징	효 과
향균성	곰팡이 발생이 없음	· 쾌적한 미관유지 · 이용자의 호흡기 질환 예방
미끄럼 저항성	미끄럼 저항성이 뛰어남	· 미끄럼 안전사고 예방 · 논슬립 설치 감소-예산 절감
충격흡수	탄성이 있는 제품 표면층을 구성	· 촉감이 부드러운 표면 재질 · 충격 완화로 부상을 줄임

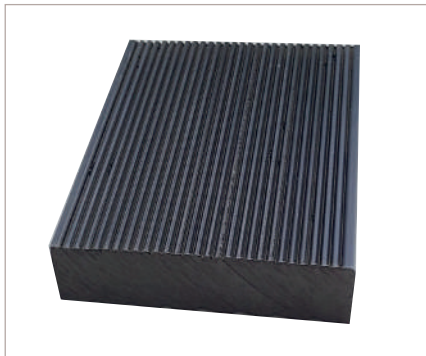

모 델 명	TW-DSR-RB145
식 별 번 호	25464285

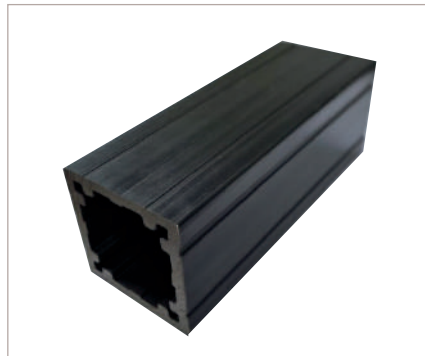

모 델 명	TW-PL110-RB
식 별 번 호	25487065

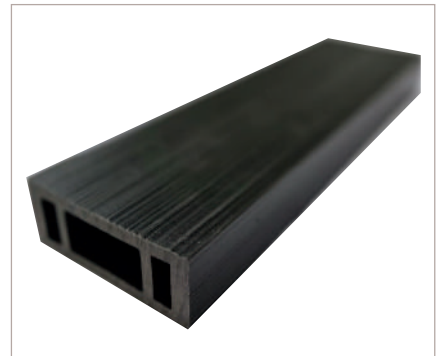

모 델 명	TW-GL3590-RB
식 별 번 호	25468724

□ SOFT 제품 품질 성능

항 목	단 위	더우드 SOFT 제품	일반 제품
향진균성	등급	1등급	4등급
미끄럼 저항성	C.S.R	0.45 이상	0.4
충격흡수	%	65% 이상	DATA 없음

결합력과 시공성으로 향상시킨 데크로드 시스템



모델명	TWDS-1515-R3J-02
규격	1500mm(w)×1279mm(H)×1500mm(D)
용도	데크로드시스템 (산책로, 등산로, 야외공원)
G2B물품 분류번호	4924159601
G2B물품 식별번호	24831153



모델명	TWDS-1515-R4J-02
규격	1500mm(w)×1279mm(H)×1500mm(D)
용도	데크로드시스템 (산책로, 등산로, 야외공원)
G2B물품 분류번호	4924159601
G2B물품 식별번호	24831151



모델명	TWDS-1515-stairs-R4J-02
규격	1500mm(w)×1950mm(H)×1500mm(D)
용도	데크로드시스템 (산책로, 등산로, 야외공원)
G2B물품 분류번호	4924159601
G2B물품 식별번호	24840159



모델명	TWDS-2015-R3J-02
규격	2000mm(w)×1279mm(H)×1500mm(D)
용도	데크로드시스템 (산책로, 등산로, 야외공원)
G2B물품 분류번호	4924159601
G2B물품 식별번호	24831148



모델명	WDS-2015-R4J-02
규격	2000mm(w)×1279mm(H)×1500mm(D)
용도	데크로드시스템 (산책로, 등산로, 야외공원)
G2B물품 분류번호	4924159601
G2B물품 식별번호	24831145



모델명	TWDS-2015-stairs-R4J-02
규격	2000mm(w)×1950mm(H)×1500mm(D)
용도	데크로드시스템 (산책로, 등산로, 야외공원)
G2B물품 분류번호	4924159601
G2B물품 식별번호	24840160

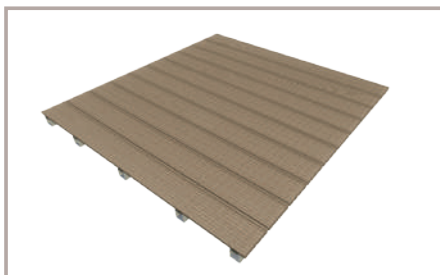

모델명	TWDS-1515-00
규격	2000mm(w)×1279mm(H)×1500mm(D)
용도	데크로드시스템 (산책로, 등산로, 야외공원)
G2B물품 분류번호	4924159601
G2B물품 식별번호	24831156

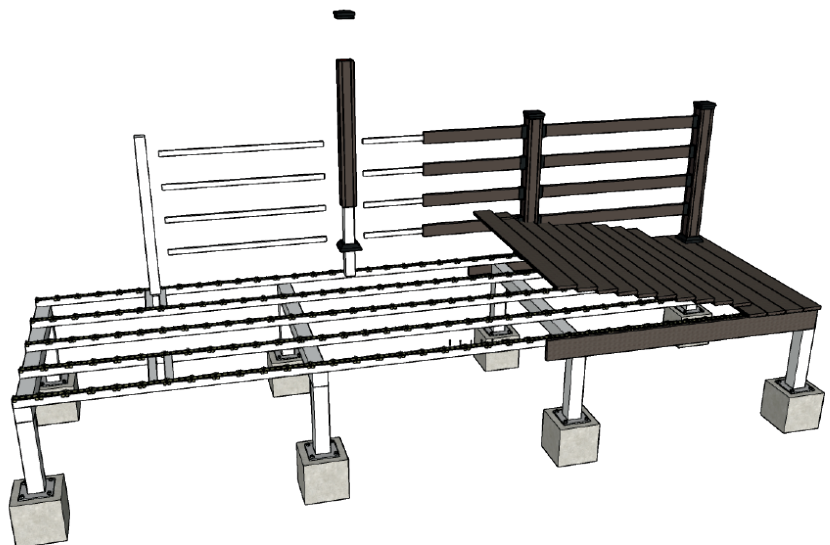



외 68종 등록

인증서

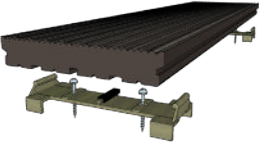
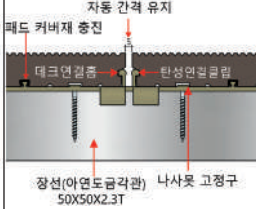
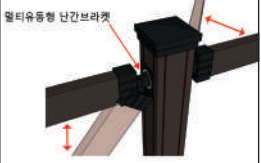

적용기술

데크재 분리 단면	데크재 단면	난간 브라켓	데크 설치 시스템
			

적용기술 : 특허 제 10-2400905호 데크의 변형 및 밀림을 방지하며 전방향 각도 조절이 용이한 데크로드 시스템.

성능인증

- 공공기관의 기술개발제품 구매 확대를 위해 중소기업이 기술개발한 제품의 성능을 검사하여 해당 제품의 성능확보를 확인 · 증명하는 제도.
- 성능인증 제품은 우선구매지원 대상이 될 수 있으며, 국가계약법 등에 따라 공공기관과 수의계약을 체결할 수 있는 자격부여.
- 법적근거
 - 지방자치단체를 당사자로 하는 계약에 관한 법률 시행령 제25조 제6항 제라호 1)목
 - 중소기업제품 구매촉진 및 판로지원에 관한 법률 [약칭:판로지원법] 제3장 제13조, 제3장 제14조 제1항

인증기관 : 중소벤처기업부

성능인증기술 구매촉진 제도

중소기업제품 구매촉진 및 판로지원에 관한 법률.

제15조(중소기업제품의 성능인증)

- ① 중소벤처기업부장관은 중소벤처기업부령으로 정한 [중소기업 기술개발제품에 대하여 성능인증]을 할 수 있다.

성능인증 기술제품 수의계약 관련 법령.

- ① 지방자치단체를 당사자로하는 계약에 관한 법률 시행령 (제25조 제6항 라목)
- ② 국가를 당사자로하는 계약에 관한 법률 시행령 (제26조 제3항 가목)

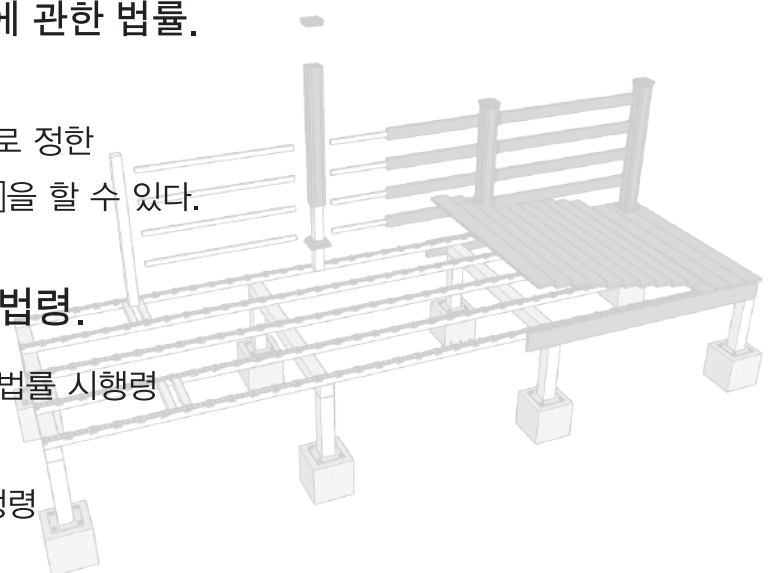

데크로드 시스템 상세도

특허 제10-2400905호/10-2400904호

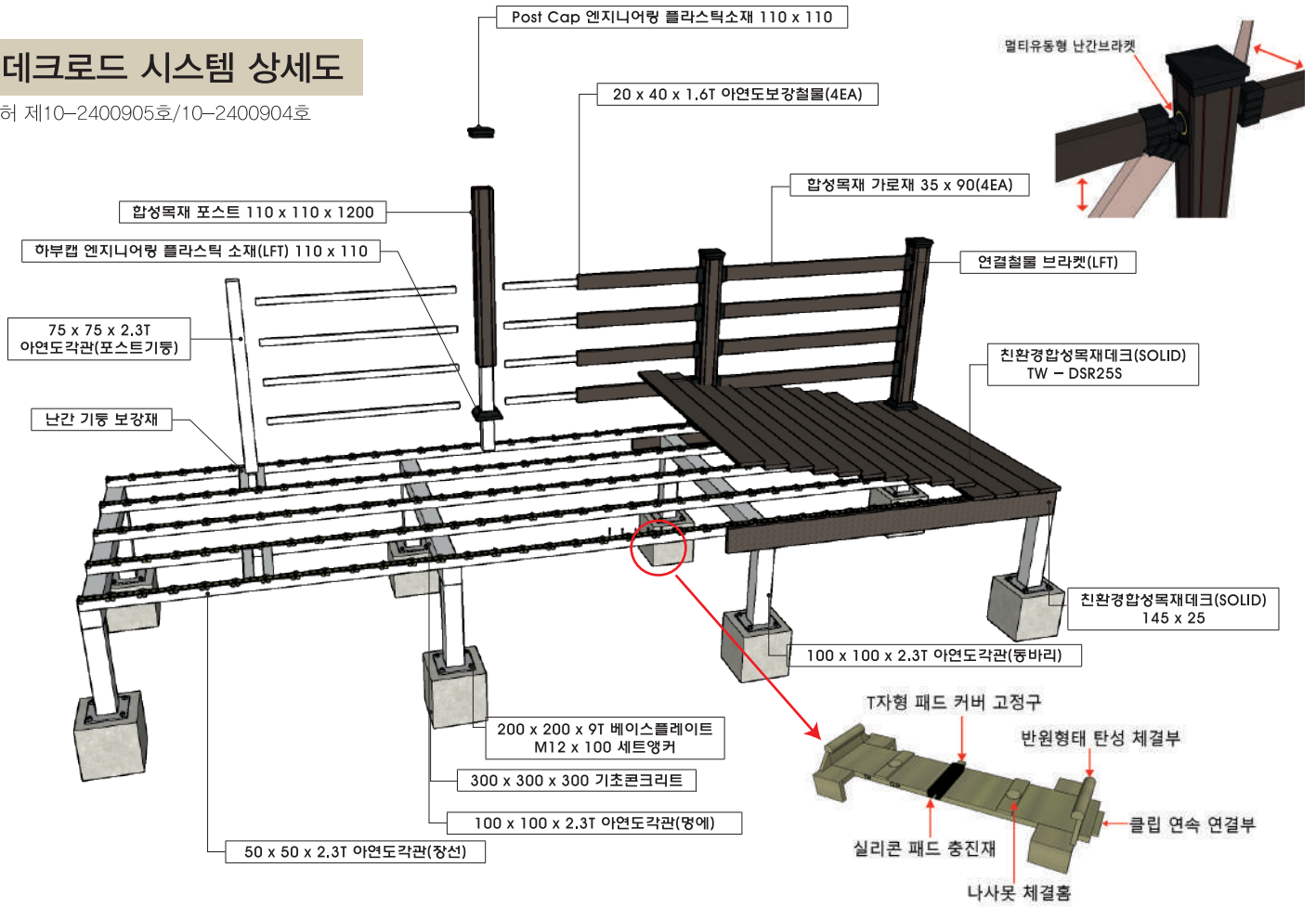

라인데크 계단 상세도

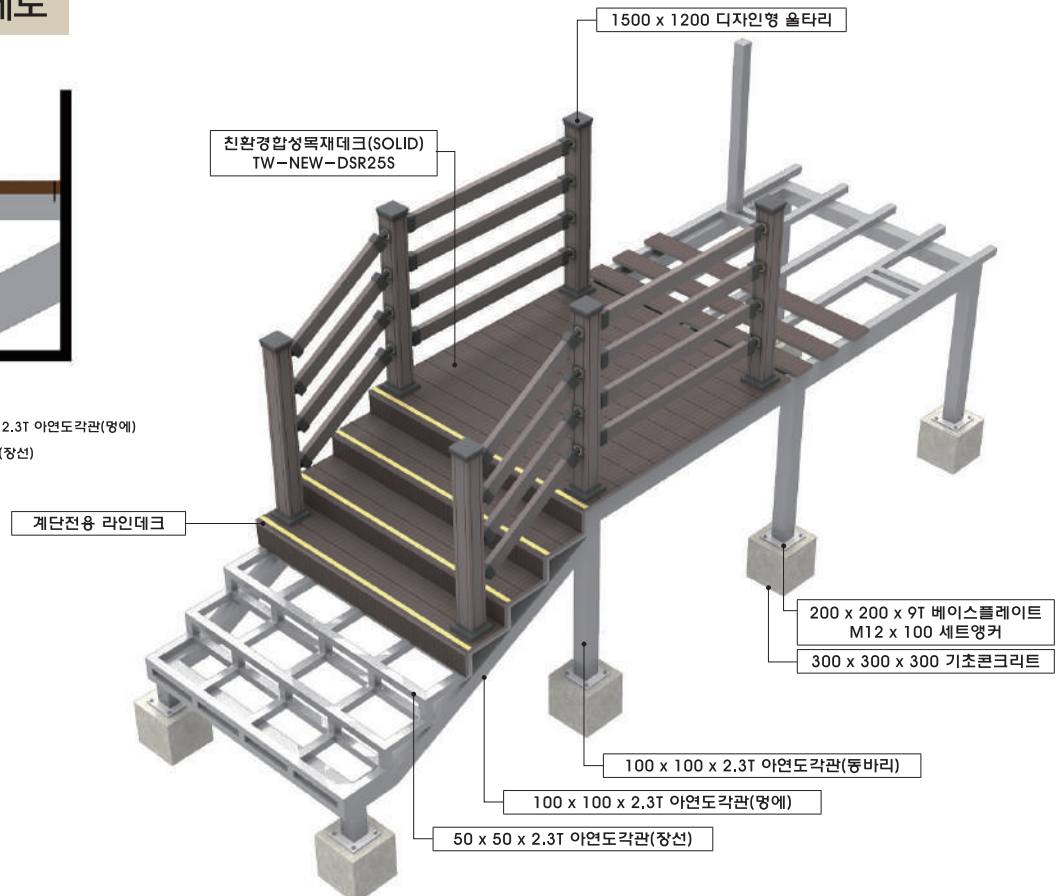
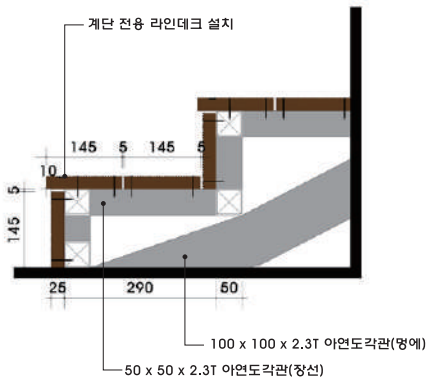

THE WOOD 신소재 난간부속

- 해안지역과 수변지역의 필수 제품! 신개념의 Engineering Plastic (PC)
- 해안지역, 저수지, 하천 등의 수변지역에 사용이 걱정 되셨습니까?



도장박리, 부식이 진행된 기존의 AL제품 및 금속제품

습기 및 염분 때문에 발생하는 도장면 박리, 제품의 부식 걱정
 더우드의 "신소재 난간"이 책임 지겠습니다!

Engineering Plastic의특징(PC)

1. 염분과 습기에 전혀 영향을 받지 않는 내식성 및 내약품성이 우수한 반영구적인 제품입니다.
2. 강도가 우수하여 금속대체 재료로 사용되는 신소재입니다.
3. 우수한 내열성, 내한성으로 장소에 관계없이 사용이 가능합니다.
4. EP는 선박, 항공기, 자동차, 기계등에 사용되는 매우 우수한 신소재입니다.
5. 멀티 인서트를 사용함으로써 전방향 각도 조절이 가능한 난간연결 장치.(특허 제품)

난간 부속재의 물성 비교

구 분	기존 일반제품		더우드 개발제품
	Aluminum / Painting	Plastic	Engineering Plastic
강 도	우수함	취약함	우수함
내산성 / 내식성	취약함	우수함	우수함
내산성 / 내식성	취약함	취약함	우수함

THE WOOD 계단전용 라인 합성목재

주간 및 밤길에 보행자의 발 헛디딤(실족)사고 예방과 조난예방에 큰 효과가 있는 세계 최초로 더우드가 개발한 안전사고 예방 제품입니다.

라인 합성목재 사용시 장점

- 보행자의 발 헛디딤에 의한 안전사고 예방
- 보행자의 안전사고로 인한 민원 감소 : 지방자치단체 및 국립공원 등의 공공기관
- 합성목재와 라인부분을 용융 일체형으로 생산 : 반영구적인 내구성
- 데크의 칼라 디자인 연출 : 견고 싶은 거리, 관광지, 산책로, 생태공원 등
 - 축광라인데크 : 빛이 없는 어두운 곳에 사용 / 일몰 후 15시간 이상 발광

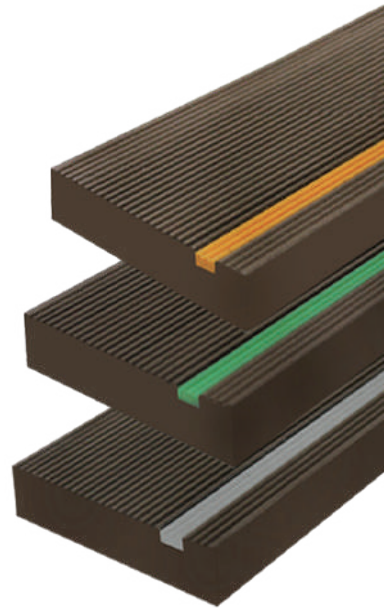

적용장소

	일반제품	더우드(축광/칼라)	
주간	착시현상으로 인한 실족사고 빈발	단차의 인식이 명확하여 실족 사고 예방	등산로/공원/광장/보행로/계단 등의 장소에 적합
야간	식별 불가	식별이 매우 용이함	

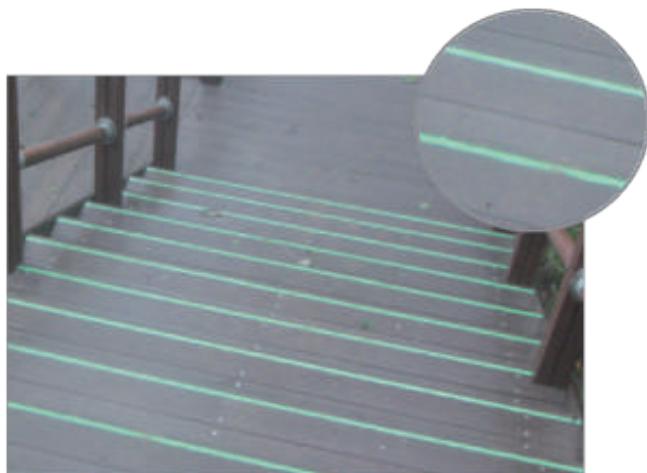
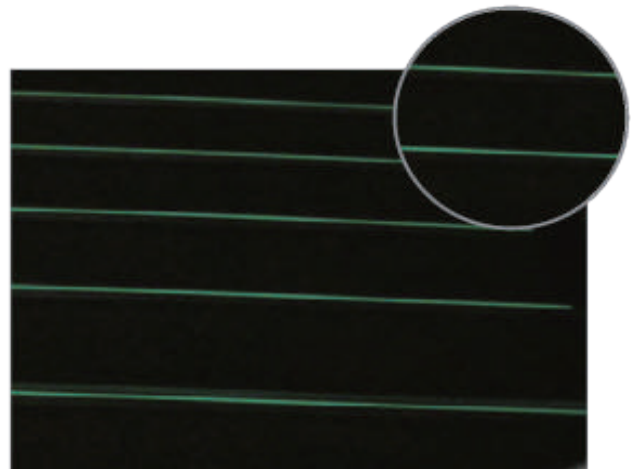



THE WOOD SPECIAL

계단전용 라인데크



□ 칼라 라인 데크(황색)

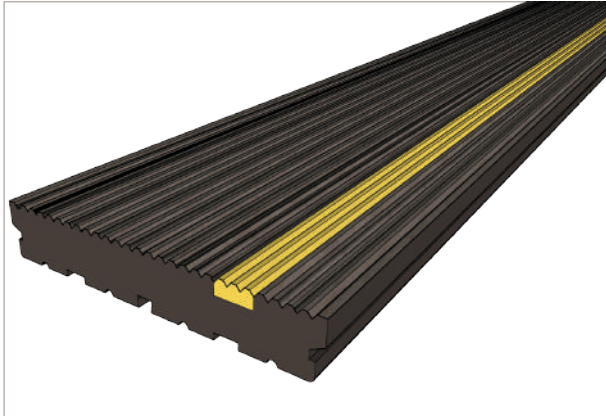

모 델	TW-DSR-RB-CL145
규 격	25mm X 145mm
사용용도	중보행용 데크
G2B물품 분류번호	3010369901
G2B물품 식별번호	25885468
특 징	계단전용 칼라라인 제품
	안전사고 예방
적용장소	등산로, 산책로, 광장, 스탠드 외

□ 칼라 라인 데크(주황색)

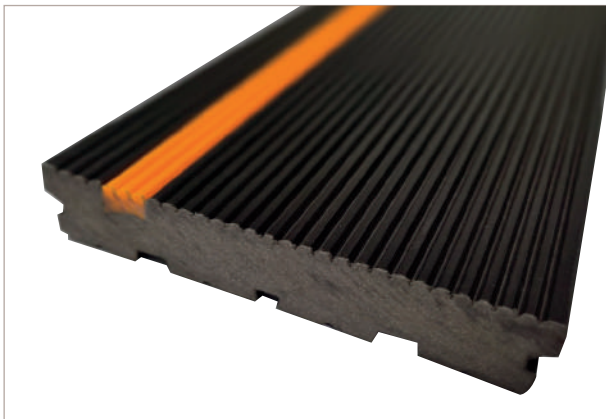

모 델	TW-NEW DSR-LC
규 격	25mm X 145mm
사용용도	중보행용 데크
G2B물품 분류번호	3010369901
G2B물품 식별번호	22509470
특 징	계단전용 칼라라인 제품
	보행자의 안전 사고 예방
적용장소	중보행데크재, 계단용, 컬러

□ 야광 라인 데크(야광)

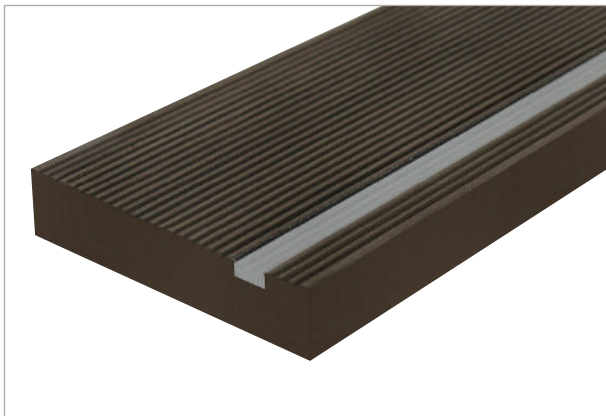

모 델	TW-NEW DSR-LS(야광라인/계단용)
규 격	145mm x 25mm
사용용도	중보행용 데크
G2B물품 분류번호	30103699
G2B물품 식별번호	22509469
특 징	축광라인제품
	보행자의 안전사고 예방
	어두운 장소에서 자연발광
적용장소	불빛이 없는 등산로 및 보행로

THE WOOD SPECIAL

데크 폭 145mm : 1㎡당 실 소요수량 = 6.67m
 폭 150mm : 1㎡당 실 소요수량 = 6.45m



미끄럼방지용

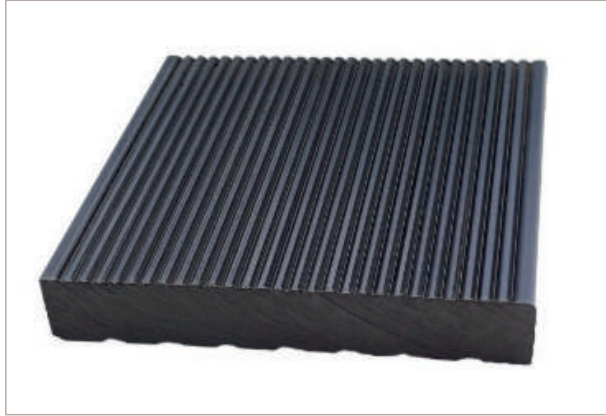

우수조달 제품

모 델	TW-DSR-RB145
규 격	25mm X 145mm
사용용도	중보행용 데크
G2B물품 분류번호	3010369901
G2B물품 식별번호	25464285
적용장소	등산로, 산책로, 광장, 스탠드 외

미끄럼방지용

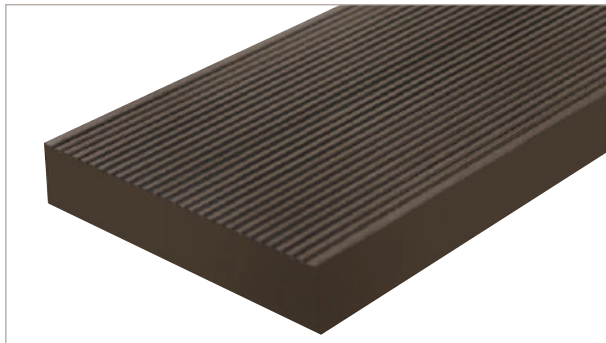

모 델	TW-DSR (25S,150S)	
규 격	145mm X 25mm / 150mm X 25mm	
사용용도	중보행용 데크	
G2B물품 분류번호	30103699	
G2B물품 식별번호	25S	23189726
	150S	23153266
적용장소	등산로, 산책로, 광장, 스탠드 외	

미끄럼방지용

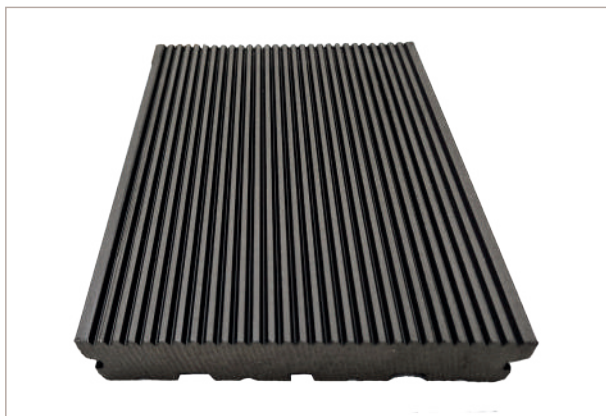

모 델	TW-DSR-RB145 (클립형)
규 격	25mm X 145mm
사용용도	중보행용 데크
G2B물품 분류번호	3010369901
G2B물품 식별번호	25885467
적용장소	등산로, 산책로, 광장, 스탠드 외

THE WOOD SPECIAL 천연목재 데크

이페



모 델 명	TW-IP21
규 격	1800mm x 90mm x 21mm
용 도	외부바닥재
G2B물품 분류번호	3015229901
G2B물품 식별번호	24243898
전건밀도	1.0 ~ 1.15
함 수 율	19 이하
시험방법	KSF2198/ KSF2208/ KSF2199

꾸메아



모 델 명	TW-CM21
규 격	1800mm 90mm x 21mm
용 도	외부바닥재
G2B물품 분류번호	3015229901
G2B물품 식별번호	24243897
전건밀도	1.03 ~ 1.15
함 수 율	19 이하
시험방법	KSF2198/ KSF2208/ KSF2199

멀바우



모 델 명	TW-MB30
규 격	1800mm 120mm x 30mm
용 도	외부바닥재
G2B물품 분류번호	3015229901
G2B물품 식별번호	24243896
전건밀도	0.74 ~ 0.9
함 수 율	19 이하
시험방법	KSF2198/ KSF2208/ KSF2199

울린

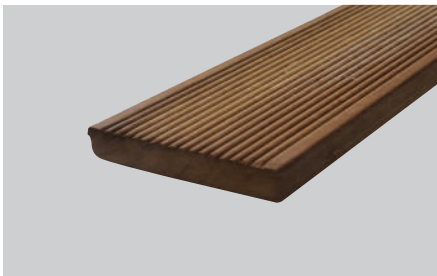

모 델 명	TW-UL24
규 격	1800mm 100mm x 24mm
용 도	외부바닥재
G2B물품 분류번호	3015229901
G2B물품 식별번호	24243900
전건밀도	0.83 ~ 1.19
함 수 율	19 이하
시험방법	KSF2198/ KSF2208/ KSF2199

마사란두바



모 델 명	TW-MD21
규 격	1800mm 90mm x 21mm
용 도	외부바닥재
G2B물품 분류번호	3015229901
G2B물품 식별번호	24243901
전건밀도	0.9 ~ 1.1
함 수 율	19 이하
시험방법	KSF2198/ KSF2208/ KSF2199

디자인형 울타리
가로형



디자인 울타리 가로 4줄(고정형)

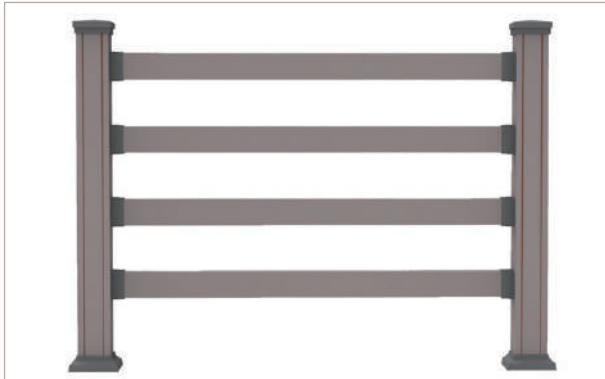

TW-R02 · TW-REP-02 · TW-REP-02-04		
규격	1,500 x 1,200	
G2B물품 식별번호	A.L 제품 하차도	22070802
	EP 제품 하차도	22530127
	EP 제품 설치도	22755250

디자인 울타리 가로 4줄(경사형)

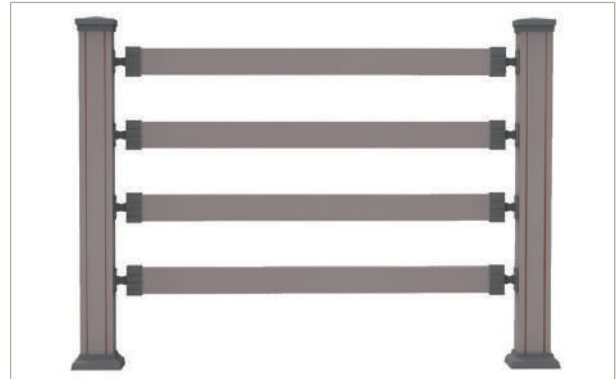

TW-R02-J · TW-REP-02J · TW-REP-02-04J		
규격	1,500 x 1,200 보행자 방호용	
G2B물품 식별번호	A.L 제품 하차도	22070803
	EP 제품 하차도	22530821
	EP 제품 설치도	22755251

디자인 울타리 가로 3줄(고정형)

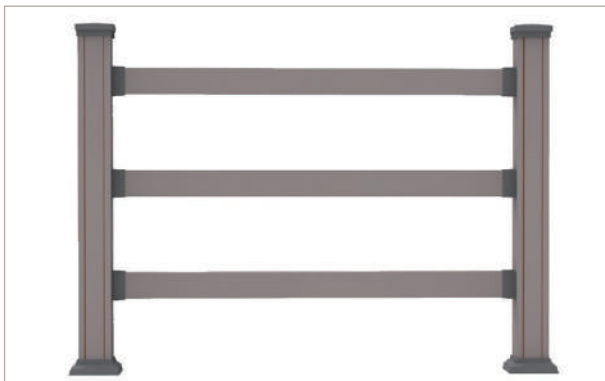

TW-R02-1 · TW-REP-02-1 · TW-R02-2		
규격	1,500 x 1,200 · 1,500 x 900	
G2B물품 식별번호	A.L 제품 하차도	22351202
	EP 제품 하차도	22612718
	A.L 제품 하차도 1,500 x 900	22351203

디자인 울타리 가로 3줄(경사형)

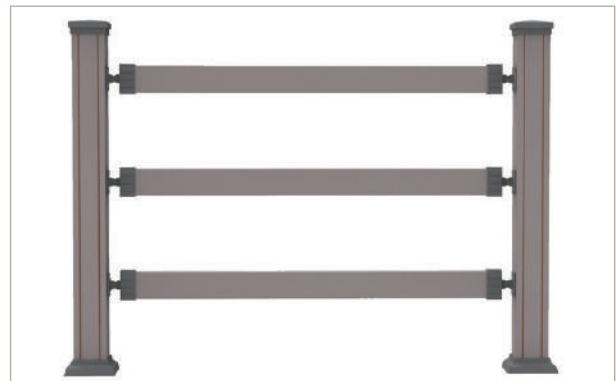

TW-R02-J1 · TW-REP-02-J1 · TW-REP 02-J3		
규격	1,500 x 1,200 보행자 방호용	
G2B물품 식별번호	A.L 제품 하차도	22354228
	EP 제품 하차도	22612719
	EP 제품 하차도	23458160



디자인형 울타리 가로형



디자인 울타리 칼라라인 H:1200 특허출원

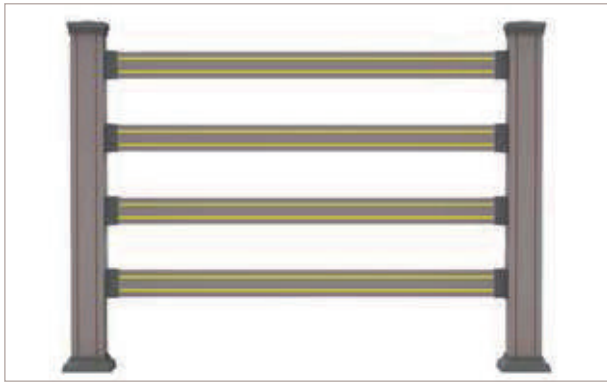

TW-R06

규격	1,500 x 1,200	
G2B물품 식별번호	A.L 제품 하차도	22190371

디자인 울타리 칼라라인 H:1500 특허출원

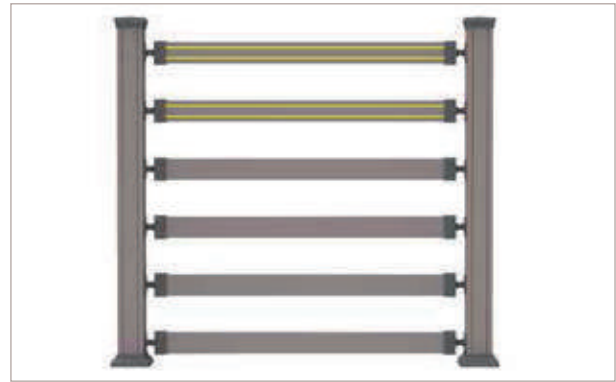

TW-REP-0206J

규격	1,500 x 1,500	
G2B물품 식별번호	EP 제품 하차도	22857534

디자인 울타리 가로 3줄(경사형) 특허출원

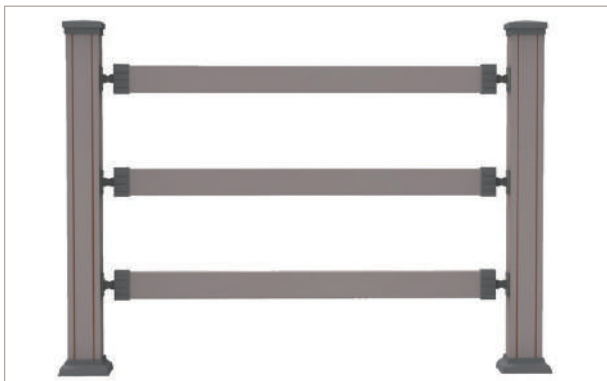

TW-R02-J2

규격	1,500 x 900 보행자 방호용	
G2B물품 식별번호	A.L 제품 하차도	22354229

디자인 울타리 합성목재 W:1500

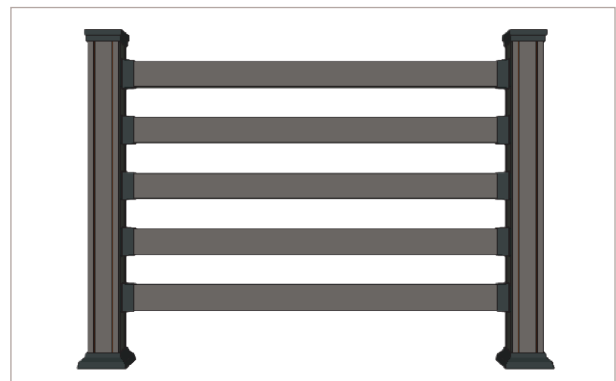

TW-R02-5

규격	1,500 x 1,200	
G2B물품 식별번호	A.L 제품 하차도	24162766

TW-REP02-03-RB1 / TW-REP02-03-RB2

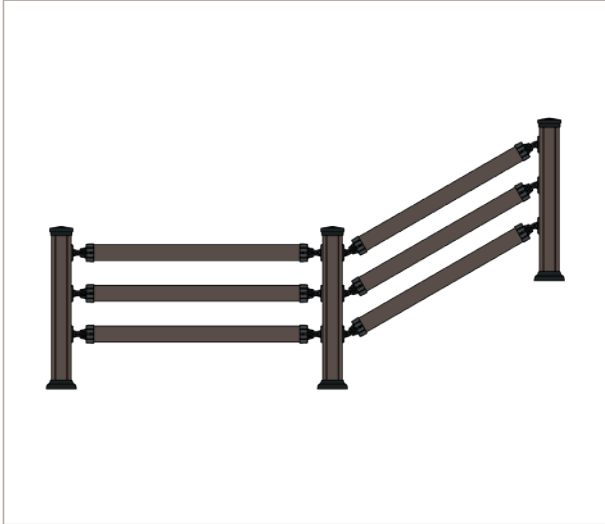

TW-REP02-03-RB1	
규격	W:1500mm X H:1100mm
포스트	110mm X 110mm X 1200mm
가로재	35mm X 90mm X 1400mm
상·하부속품	110mm X 110mm
물품 타입	EP제품 하차도
G2B물품 식별번호	25898326

TW-REP02-03-RB2	
규격	W:1500mm X H:1100mm
포스트	110mm X 110mm X 1200mm
가로재	35mm X 90mm X 1400mm
상·하부속품	110mm X 110mm
물품 타입	EP제품 설치도
G2B물품 식별번호	25898325

TW-REP02-04-RB1 / TW-REP02-04-RB2

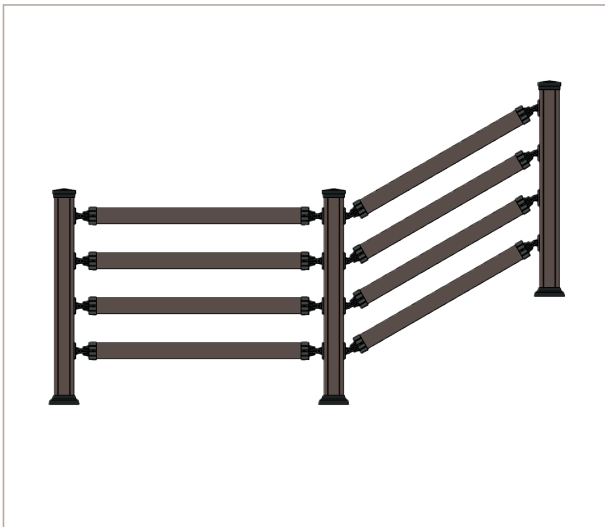

TW-REP02-04-RB1	
규격	W:1500mm X H:1100mm
포스트	110mm X 110mm X 1200mm
가로재	35mm X 90mm X 1400mm
상·하부속품	110mm X 110mm
물품 타입	EP제품 하차도
G2B물품 식별번호	25898328

TW-REP02-04-RB2	
규격	W:1500mm X H:1100mm
포스트	110mm X 110mm X 1200mm
가로재	35mm X 90mm X 1400mm
상·하부속품	110mm X 110mm
물품 타입	EP제품 설치도
G2B물품 식별번호	25898324

TW-REP02-03-RB1 / TW-REP02-03-RB2

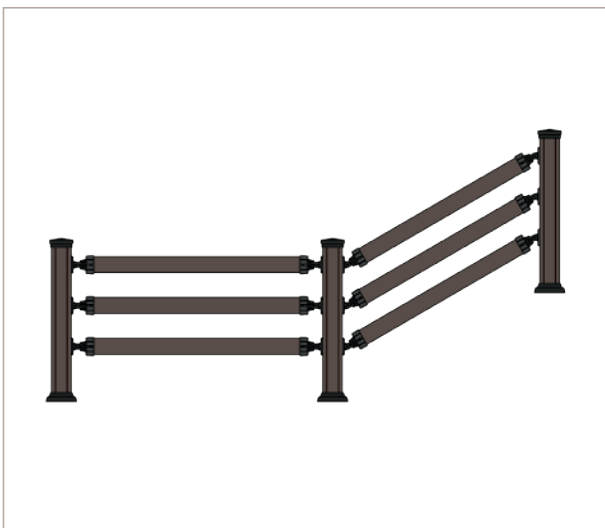

TW-REP09-03-RB1	
규격	W:1500mm X H:800mm
포스트	110mm X 110mm X 900mm
가로재	35mm X 90mm X 1400mm
상·하부속품	110mm X 110mm
물품 타입	EP제품 하차도
G2B물품 식별번호	25898327

TW-REP09-03-RB2	
규격	W:1500mm X H:800mm
포스트	110mm X 110mm X 900mm
가로재	35mm X 90mm X 1400mm
상·하부속품	110mm X 110mm
물품 타입	EP제품 설치도
G2B물품 식별번호	25898323



디자인형 울타리 세로형



디자인 울타리 세로 5줄(고정형)



TW-REP03-05

규격	1,500 x 1,200	
G2B물품 식별번호	EP 제품 설치도	22726689

디자인 울타리 세로 경사형



TW-REP-06J

규격	1,500 x 1,200	
G2B물품 식별번호	EP 제품 설치도	24182067

디자인 울타리 세로 7줄(고정형)

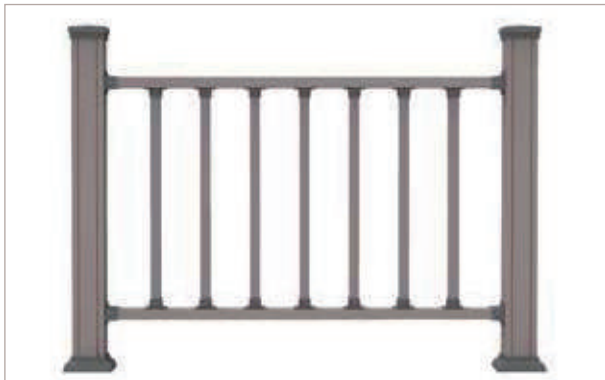

TW-R03-1 · TW-REP-03

규격	1,500 x 1,200	
G2B물품 식별번호	A.L 제품 하차도	22346316
	EP 제품 하차도	22530822

디자인 울타리 2단 세로 7줄(고정형)

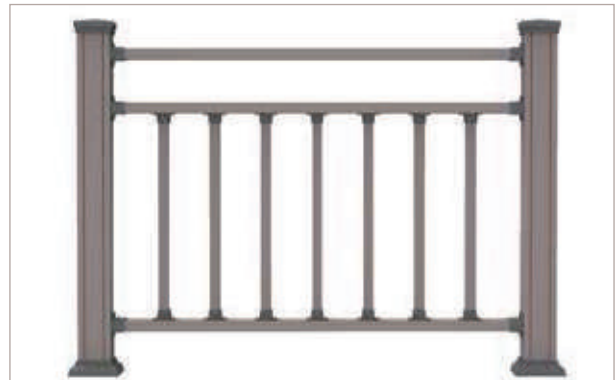

TW-R04-1 · TW-REP-04 · TW-REP-04-1515

규격	1,500 x 1,200 · 1,500 x 1,500	
G2B물품 식별번호	A.L 제품 하차도	22346317
	EP 제품 하차도	22530823
	EP 제품 설치도 1,500 x 1,500	22872108

디자인형 울타리
로프형

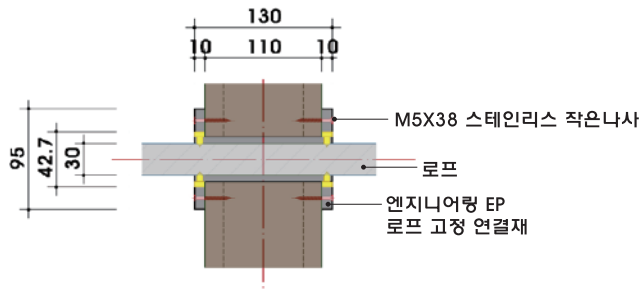

▲ TW-ROPE Bracket
특허출원

디자인 울타리 로프형 2줄

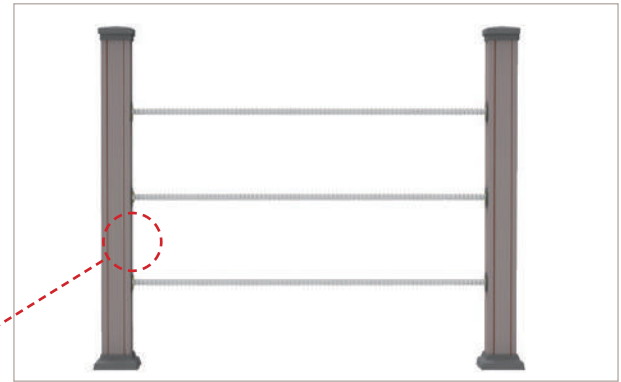

TW-ROPE-02 · TW-ROPE-03 · TW-ROPE-04		
규격	1,500 x 1,200 Ø30	
G2B물품 식별번호	ROPE 2줄 설치도	22859579
	ROPE 3줄 설치도	22727574
	ROPE 4줄 설치도	22727575

디자인 울타리 로프형 (2줄)

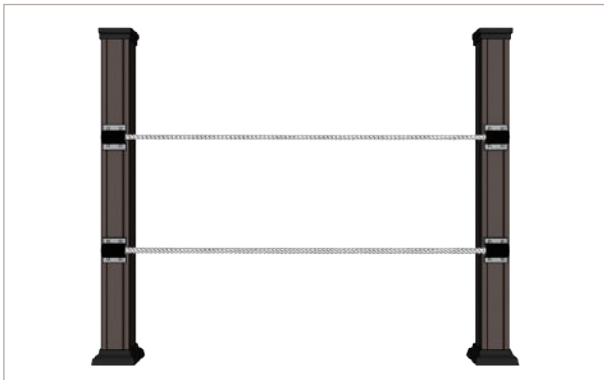

TW-ROPE-03		
규격	1,500 x 1,200	
G2B물품 식별번호	EP 제품 설치도	24171668

디자인 울타리 로프형 (3줄)

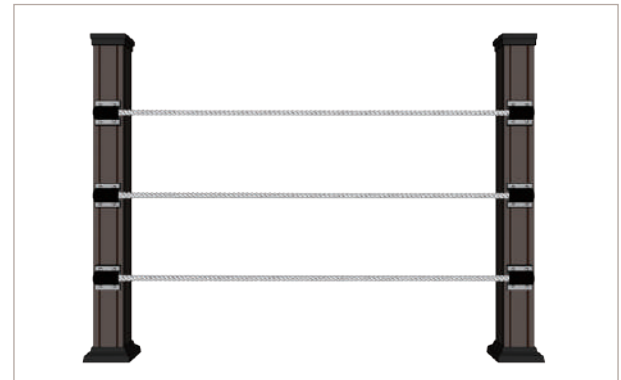

TW-ROPE-04		
규격	1,500 x 1,200	
G2B물품 식별번호	EP 제품 설치도	24162765



디자인형 울타리 태양광 LED 난간



디자인 울타리 태양광 LED

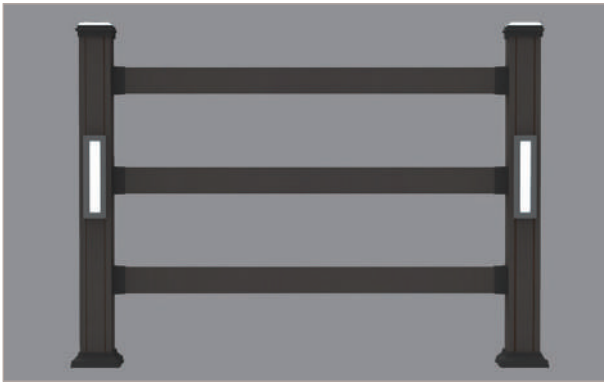

TW-LED02

규격	1,500 x 1,200	
G2B물품 식별번호	EP 제품 설치도	22755252

난간 EP Bracket



TW-EP-Bracket04-05

규격	90 x 90	
G2B물품 식별번호	유동형 난간 브라켓	22755253

태양광 LED 조명등(상부캡)

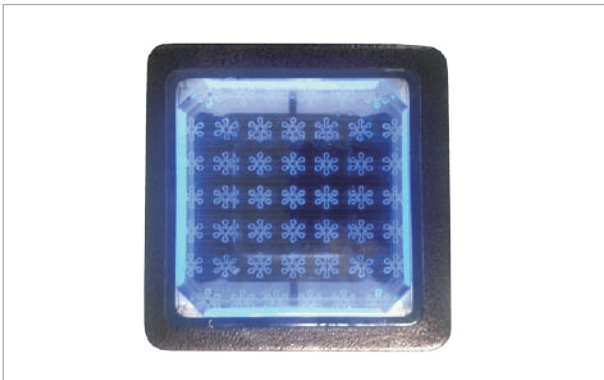

TW-LED-P110

규격	110 x 110	
G2B물품 식별번호	태양광 조명등 상부캡	22755255

태양광 LED 조명등(포스트용)



TW-LED-P280

규격	78 x 280	
G2B물품 식별번호	태양광 조명등 포스트용	22755254



☐ 태양광 LED 난간



☐ 태양광 LED 난간



☐ 화성반월천 태양광 난간

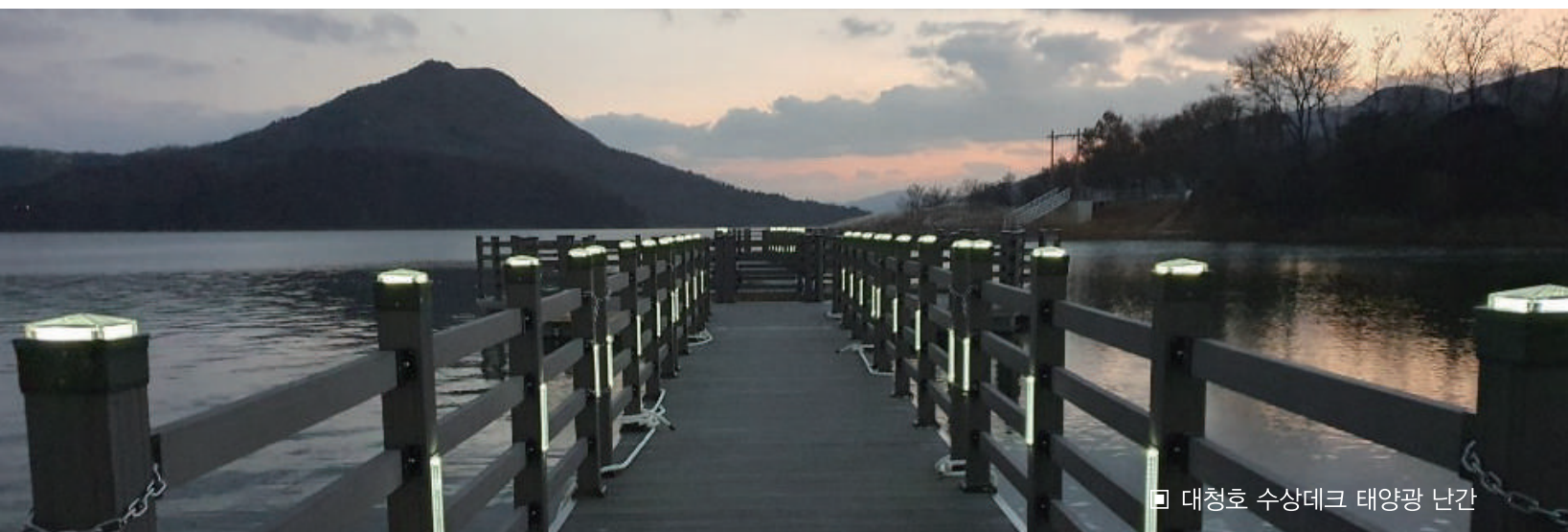

☐ 대청호 수상데크 태양광 난간

태양광 안전유도시스템 반디게이터

자연속 빛 에너지를 축적하여 어둠속에서 자체발광하는 물질(Photo Luminescent)를 활용한 안전유도시스템

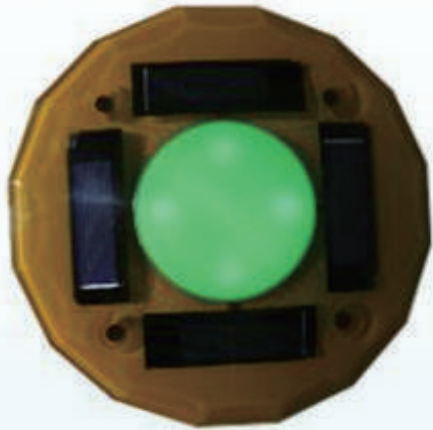

태양광 에너지를 축전하여 자동 점등되어 야간 보행자에게 시인성과 야간 경관을 함께 제공 할 수 있는 제품이다.

모 델 : TW-BDG 130

규 격 : Ø130×15mm

식별번호 : **24399820**

G2B물품 분류번호 : 3015200101

시공사례

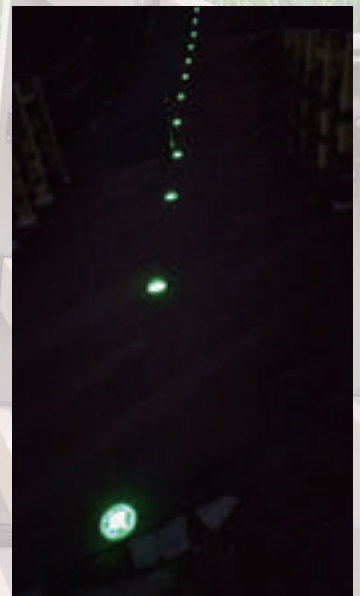

데크로드



▣ 연천 초성 차탄간 자전거도로 – 중앙 분리선 적용 (칼라 라인 데크)



▣ 여의 셋강 슬로프



▣ 산청 엄혜산 산책로



수상/수변 데크



□ 포천 산정호수



□ 포천 산정호수



□ 포천 산정호수

수상/수변 데크



▣ 서울 종량천 아레나 데크길



▣ 파주 운정호수



▣ 안성 박두진 문학길



▣ 안성 박두진 문학길



휴게공원



□ 포천 가람누리 전망대



□ 평화의 댐 전망대



□ 한국 환경산업 연구원

휴게공원



▣ 하남 복지관



▣ 포천 가람누리공원



▣ 하남 복지관



▣ 영양 반딧불이 천문대 승강장



등산로 및 산책로 계단



▣ 무갑산 등산로



▣ 성남 야탑천 산책로 휴게데크



▣ 서울양재천 산책로



▣ 경기도청 계단데크

등산로 및 산책로 계단





▣ 서울 중랑천 아레나길 안전난간

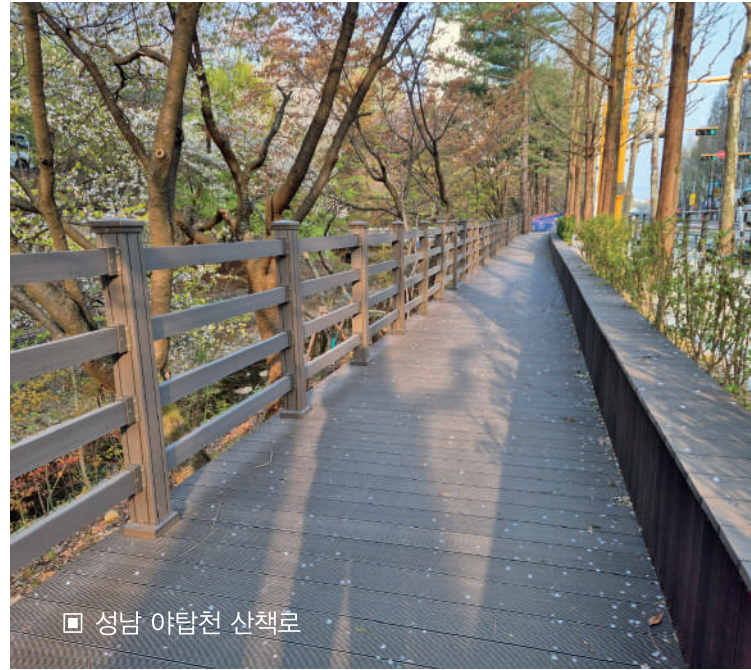

▣ 성남 야탑천 산책로

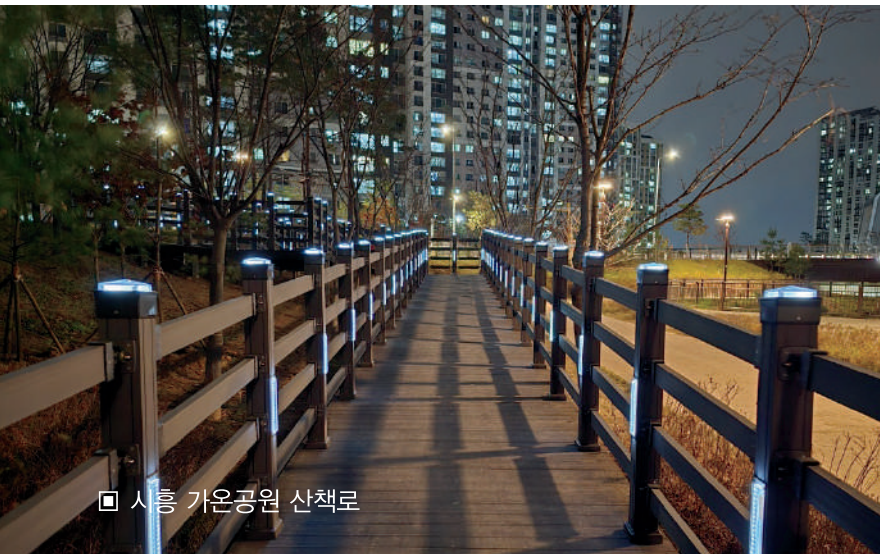

▣ 서울 가온공원 산책로

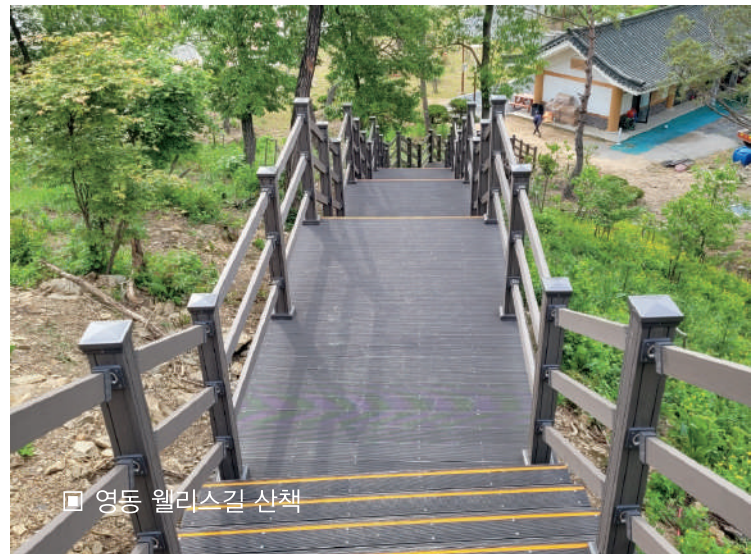

▣ 영동 월리스길 산책



▣ 충주엄정 북부광장 안전난간



▣ 포천 한탄강Y형출렁다리 안전난간

육교 및 목교



▣ 동해 전천



▣ 서울 한강 육교



▣ 성남 나드리공원 육교



▣ 단양 만천하 스카이워크



▣ 안성 박두진 문학길



▣ 의왕 백운호수



▣ 수원 동그라미육교



▣ 수원 청명육교

전망대



▣ 평화의 댐 전망대



▣ 안산 수변공원 ▣ 해안



▣ 해안 전망대



▣ 파주 조류전망대



▣ 군포 철쭉공원



▣ 태안 이화산 전망대



▣ 대빈창 해수욕장 전망대



▣ 강화 해안 전망대

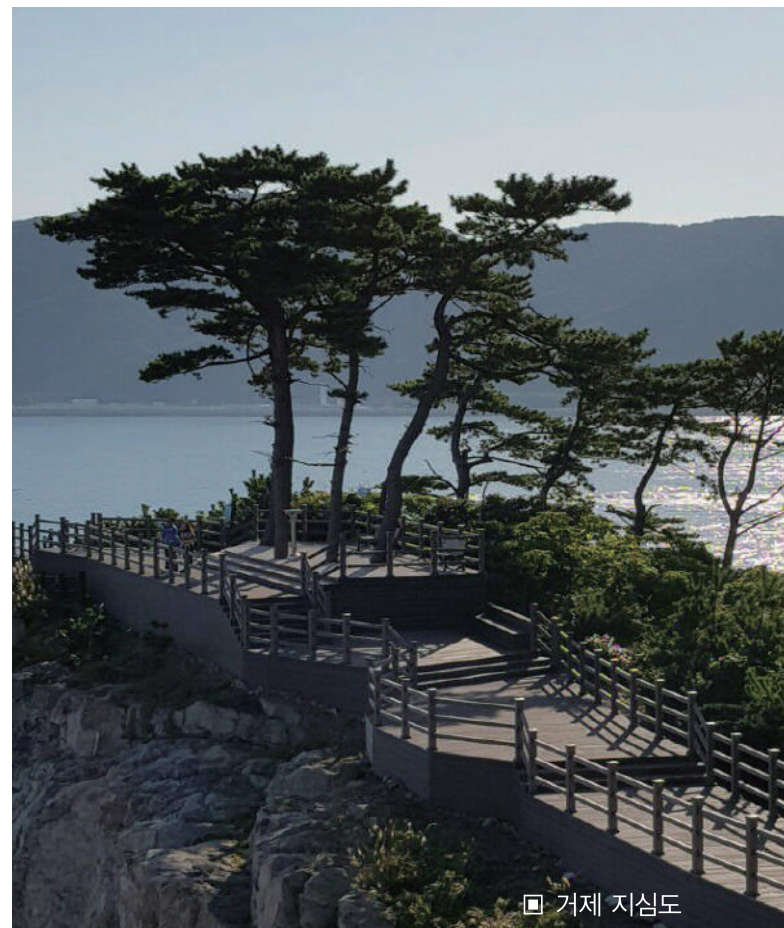

▣ 거제 지심도

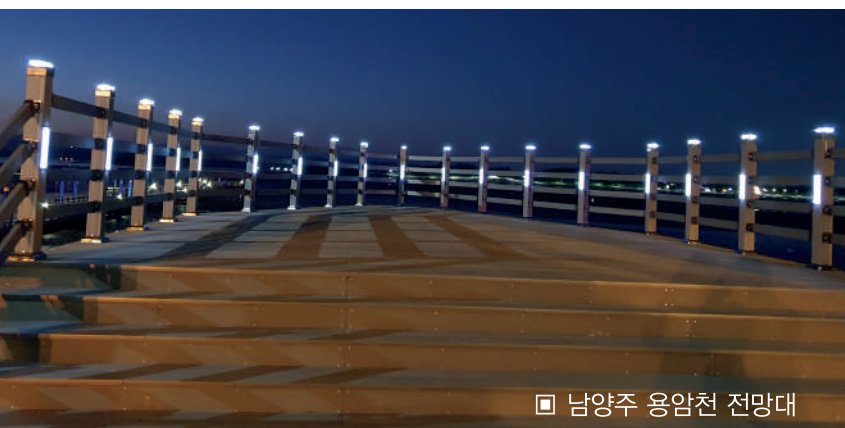

▣ 남양주 용암천 전망대

학교스탠드



Our Definition Of Quality is Complete Customer Satisfaction

We are dedicated to manufacturing competitively priced, quality products delivered on time and professionally serviced.



기타시설물



여주시립도서관 휴게데크



산청 동의보감촌 캠핑장



삼척 해안데크



단양 만천하 스카이워크



충주엄정 북부광장 데크



경기광주 중대물빛공원 무대데크



옥상 휴게데크



시흥 가온공원 산책로 LED난간

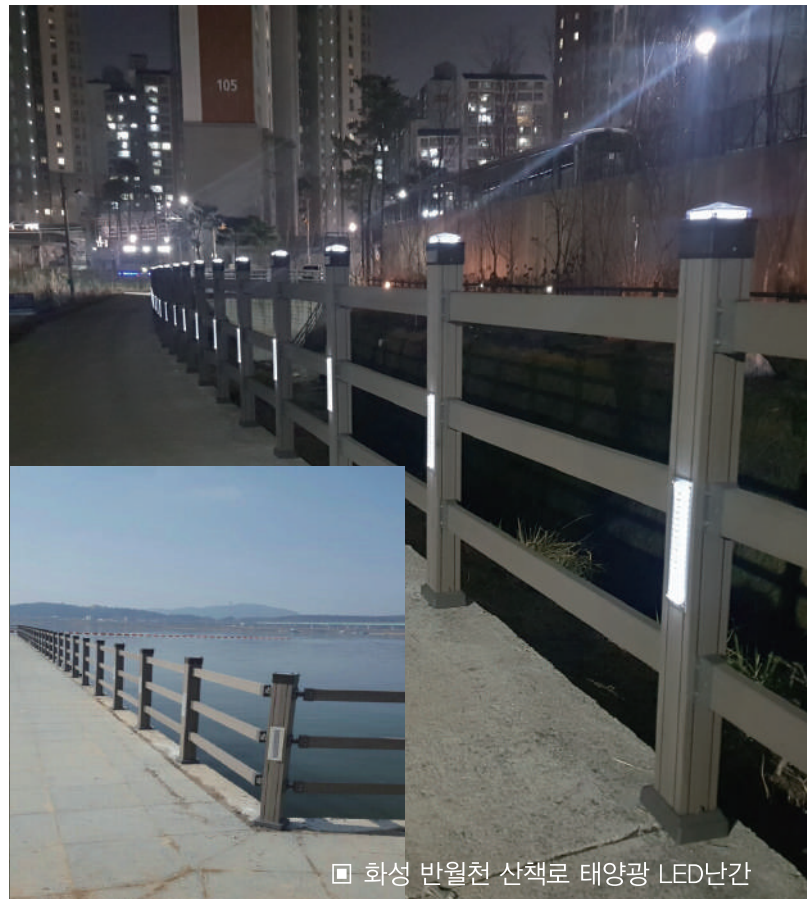

화성 반월천 산책로 태양광 LED난간



포천 소흘체육공원 주차장 태양광LED 난간



서울청원고 실내체육관 스탠드



예천풍양 무대데

테크로드



□ 서울 중랑천 아레나 슬로프데크



□ 박두진 문학길



☐ 재료의 선택

- ① **목분** : 목분을 80MESH ~ 120MESH의 고운 목분을 사용하여 50% 이상의 함량이 혼합되어야 한다.
 - 산업분류상 목재의 범위 : 목재 성분이 50%이상 함유
 - 톱밥과 같이 굵은 입자의 경우 흡수율이 증가되며, 제품의 밀도가 저하되어 시공 후 하자를 유발시킬 수 있다.
 - 단일 수종의 목분을 사용하여야 합성목재의 품질을 균일하게 유지할 수 있다.
- ② **합성수지** : 합성목재 원료로 사용하는 친환경적인 수지는 PP, PE를 사용한다.

☐ 더우드 제품 장점

기존 합성목재의 문제점	더우드 장점
<ul style="list-style-type: none"> · 열에 의한 신축이 커 시공 방법의 제약과 힘발생 등으로 제품의 문제가 지속적으로 발생 · 수지와 혼합된 제품으로 표면이 다소 미끄러우며, 마모가 진행될수록 미끄러운 단점이 발생 · 목재계단의 경우 색상의 동일성으로 인한 단차의 인식이 불명확하여 발 헛디딤으로 인한 안전사고 발생 	<ul style="list-style-type: none"> · 굴곡최대하중(휨강도)의 성능이 크게 향상된 고강도 합성목재 (인증번호 : NEP-MOTIE-2018-025) · 기존 합성목재 30T 두께의 바닥재를 대체 할 수 있는 25T 합성목재 (예산절감) · 기존의 합성목재의 단점을 해소 하고자 미끄럼 방지 성능과 열 안정성이 우수한 합성목재를 개발 (특허 제 10-0963853호) · 장소와 용도에 따라 선택 사용 가능한 아광 및 형광의 기능과 여러가지의 색상을 활용한 안전사고 예방제품 개발 (특허 제 10-0917375호)

☐ 사용 장소에 따른 제품 선정

보행시 안전사고 예방을 위하여 개발한 제품으로 계단 및 바닥의 단 차이가 발생하는 곳에 주로 사용되며, 보행로의 미를 위한 디자인 요소로도 활용.

- **아광라인데크** : 빛이 없는 어두운 곳에 사용. 등산로, 바닷가의 보행로, 생태공원, 초병 순찰로 등
- **칼라라인데크** : 데크의 디자인이 필요한 곳에 사용. 자전거도로, 육교 스탠드, 일반 보행로 등

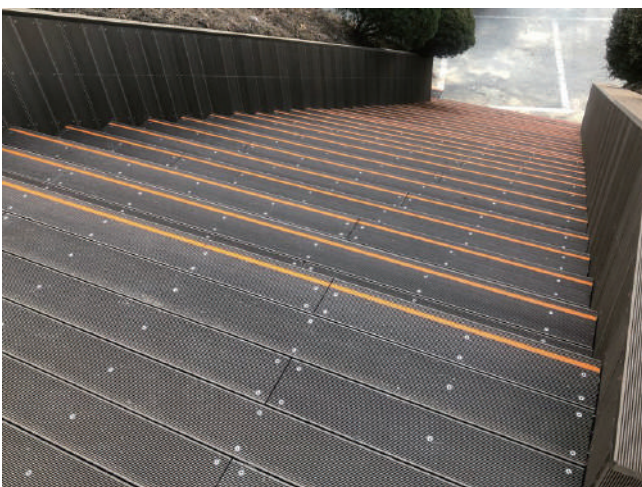

THE WOOD의 적용제품

단면구조	제품 적용모델	적용장소
솔리드형(중보행용)	TW-NEW-DSR25S	불특정 다수가 이용하는 장소
	등산로, 공원, 전망대, 보행로, 계단 등	
계단전용 합성목재 (라인데크)	TW-DSR-LS(SOLID)	불빛없는 등산로, 보행로
	TW-DSR-LF(SOLID)	등산로, 산책로, 광장, 스탠드 외
	TW-DSR-LC(SOLID)	등산로, 산책로, 광장, 스탠드 외

시인성 확보를 위한 시공 비교

기존제품

초기시공의 번거로움과 고비용 발생



페인트 도장

금속 논슬립을 별도로 부착함

계속적인 유지관리 발생



페인트 박리 마모

논슬립 마모

더우드 개발제품

일체형 제품으로 한번에 OK



유지관리 NO! 반영구적으로 사용





THE WOOD 합성목재 시방서

□ 하지구조를 사용 자재

① 하지들과 기초의 접합 부재

- 스테인레스 앵글 50 X 50 X 5T
- 스테인레스 셋트 앵커 \varnothing 12 X 100mm

② 멍에 사용 부재의 선택

기초거리 또는 앵글 지지거리에 따른 멍에 규격

지지거리	L=1,000	L=1,500	L=2,500	L=3,500
아연도각파이프	50 X 50 40 X 60 X 2.3T	75 X 45 X 2.3T	100 X 50 X 2.3T	125 X 75 X 3.5T

- ※ 상기표는 설계시 하중에 대한 구조계산 검토 후 조정 반영토록 합니다.
- ※ 멍에부재는 내구성을 향상시키기 위하여 기초 또는 바닥에 닿지 않도록 띄어서 시공합니다.

③ 장선 사용 부재

품 명	적용구분	규 격	재 질	데크판재두께	표준간격(@)
장 선	데크재의 길이 방향 이음이 없는 장소 (ex. 데크로드등)	50 X 50 X 2.3T	아연도파이프	25T	400
	길이방향으로 데크재가 연결되는 시공 (ex. 광장, 무대, 전망대 등)	60 X 40 X 2.3T		30T	450

□ 스테인레스 나사못 시공법

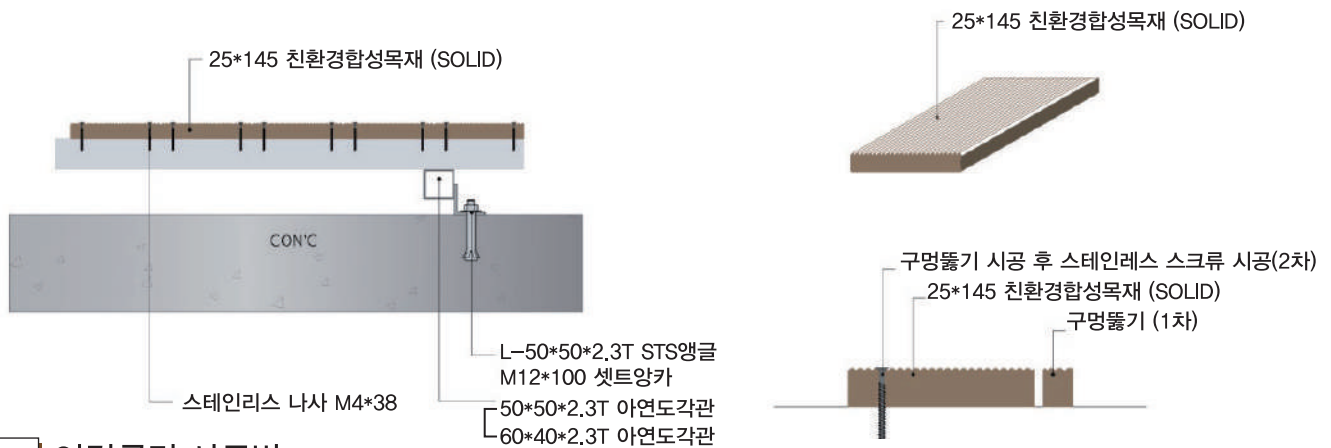

□ 연결클립 시공법

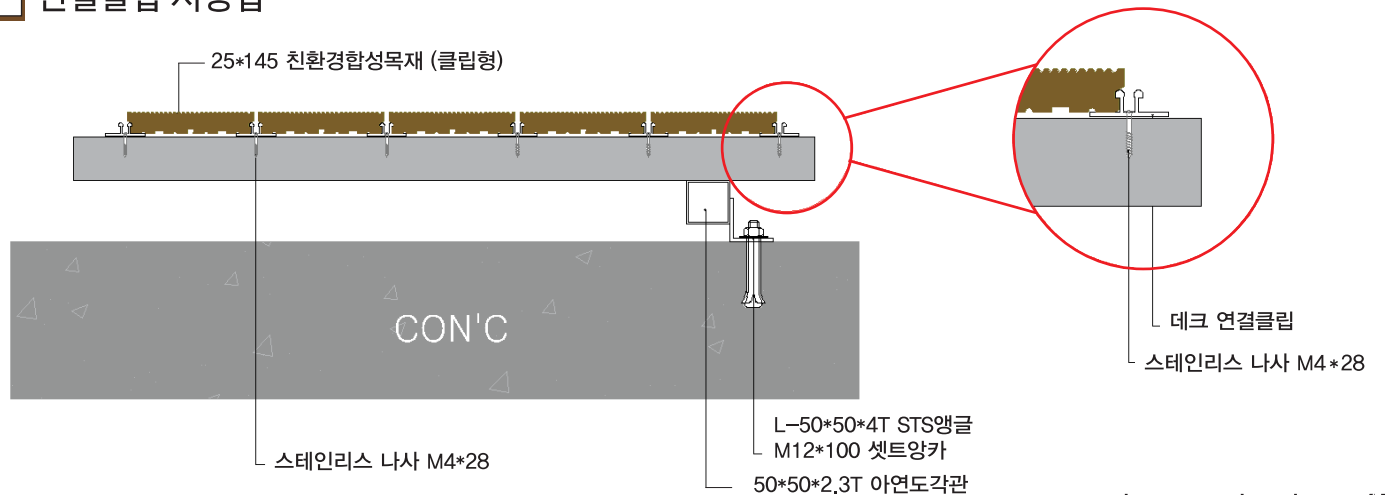

스테인레스 나사못 시공 순서

※ 드릴날은 스테인레스 나사못보다 직경이 1,5mm정도 큰 날을 사용합니다.

준비사항 - 나사못 M5(직경 #10)일 때 예시

① 1차 구멍 뚫기용 드릴날(6mm)과 접시머리 가공용 이중비트(사라기리)를 준비합니다.



② 드릴날과 이중비트를 연결합니다.



시공방법

① 조립된 이중비트를 이용하여 합성목재에만 HOLE를 타공합니다. (합성목재 단부에서 25mm이격)



② 타공된 HOLE에 스테인레스 직결 나사못을 체결합니다.

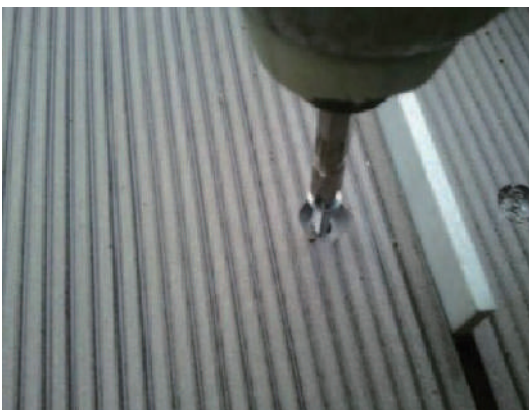

▶부재 간격을 띄우는 이유는?

- 데크 하부 공간의 통풍을 좋게하여 구조물의 내구성을 증대 시킵니다.
- 빗물 특히 겨울철 눈녹은 물의 빠른 배수를 유도하여 결빙을 방지합니다.
- 합성목재는 장소의 온도변화에 따른 약간의 길이 변화가 발생합니다.

주요 납품실적 (Main Business Performances)



2025년 주요납품실적

도로유휴부지 정비사업	울산 울주
연양반송~삼동상작간도로개설공사 디자인웬스	울산 울주
인제대 오래뜰 버스킹공연장	경남 김해
하동 섬진강변길 노후데크 교체사업	경남 하동
곤돌라 상부정류장 데크 설치	경기 파주
마장호수 무장애 보행로 조성사업	경기 파주
하천 내 자전거거시시설물 정비	경기 고양
기산2리 보행환경 개선사업	경기 파주
국지도78호선 도내리 보도설치	경기 파주
영혼고 야회학생학습 및 휴게시설 개선	서울시교육청
2025년 하천시설물 유지보수공사	서울 중랑
성내천 주민편의시설 확충 및 개선사업	서울 송파
송정초교 인근 지하보도 환경개선 사업	경기 광주
경안천습지생태공원 야외무대	경기 광주
국도45호선(태전육교일원)데크로드	경기 광주
오포야외체육활동공간 조성사업	경기 광주
태화산 유아숲체험원 조성사업	경기 광주
고운동 생태통로	충남 세종
철도연변 힐링공간 조성사업	서울 성북
2025년 마을마당.쉼터정비사업	서울 성북
금광호수 청록뜰 수변데크	경기 안성
함박산중앙공원 스탠드 및 버스킹무대데크	경기 평택
25-01-004 합성목재 구매	공군 제16전투비행단
초롱이 동지마을 무대데크	경기 가평
중랑천 신곡동 앓음벽 및 데크쉼터 조성공사	경기 의정부
오전로가족공원	경기 의왕
00센터 연병장 관람석 데크	국방부 계룡대근무지원단
주민과 함께하는 휴게쉼터	경기 가평
급식실 경사로 개선사업	동백고
원삼면 소규모 생활불편 해소사업	경기 용인
경안천 삼계리 수변녹지조성	한국환경보전원
천안새샘초등학교 운동장 관람석 데크	천안새샘초
운동장 스탠드 데크	영등포중
서천초등학교2,3동및 유도관 환경개선공사	서천초
호원초등학교 후문 계단 정비	경기 안양
청석공원 파크골프장	경기 광주
사음저수지 생태환경공원 편의시설 조성	경기 이천
일광 야구체험관 디자인형울타리 설치	부산 기장
비둘기공원 야외무대	경기 시흥
지리산 생태과학관	경남 하동
함허동천 제2야영장	인천 강화
역사박물관 외부시설 개선	인천 강화
신장근린공원 광장데크	경기 평택
오동근린공원 물놀이터 조성	서울 성북
행복보도육교 환경개선	인천 부평
한강수계 생태체험.환경교육관 조성	충북 단양
2025년 나들이공원	경기 성남

하동섬진강 벚꽃길	경남 하동
곤지암 역세권 광장 야외무대	경기 광주
마장호수 산책로 노후시설 개선	경기 파주
분수천 친수공간 개선	경기 파주
등원리 마을주민 보호구역 보행데크 설치	경기 파주
아레나 데크길 및 수변환경 개선	서울 도봉
진양호공원 둘레길(신평지구)	경남 진주
조만강 생태하천 복원사업 5차	경남 김해
태백산 국립공원 탐방로 디자인형울타리	태백산국립공원
팔당물안개공원 시설물 개선	경기 광주
추성산성 역사문화 공간 산책로 조성	충북 증평
한림 삼미마을 주민편의시설 조성	경남 김해
시루섬 생태탐방교	충북 단양
소래초교앞 보행데크 개선	인천 남동
대왕저수지 수변공원 조성	경기 성남
청미천 생태탐방교 조성	경기 여주
양재천,관문천 하천시설 안전웬스 설치	경기 과천
경일고 운동장 스탠드 데크설치	부산 경일고
옥천초 통학로 개선	부산 옥천초
학익천 파크골프장	경기 의왕

2024년 주요납품실적

운정건강공원 데크 설치	경기 파주
조만강 생태하천복원사업3차,4차	경남 김해
강화함상공원 매표시설 데크	인천 강화
청원고 청원관(체육관) 실내 데크	서울 청원고
애련정 구름다리 보도육교 보강	경기 이천
남해바래길 미개통구간 탐방로	경남 남해
다정동복검 장애인 경사로	세종시 다정동
북내면 소하천 목교 데크	경기 여주
용인자연휴양림 가마골, 밤티골 시설물	경기 용인
용인자연휴양림 에코어드벤처 진입로	경기 용인
아리랑로 보도 데크로드	경기 파주
흥덕 자동집하시설 데크	경기 용인
황포뚝배 강변유원지 선착장	경기 여주
파주 스타디움 이동 경사로	경기 파주
석모도휴양림(2차)발코니 난간	인천 강화
둔포국민체육센터 신축 데크	충남 아산
사음동 사기막골 도예촌 데크로드	경기 이천
능안공원 야외무대 관람석	경기 군포
금동산전망대 등산로	인천 강화
강천섬 진입데크 및 난간	경기 여주
마니산 기도원 목재 계단	인천 강화
중종대왕태봉 안전데크	경기 가평
팔달공원 나이트피크닉 조성	경기 수원
사음저수지 생태환경 정비사업	경기 이천
증포도시숲 조성사업	경기 이천
갯섬항 어촌뉴딜300사업 데크로드	경남 사천



설봉공원 야외대공연장 관람석	경기 이천	화랑육교 바닥 데크교체	경기 성남
대빈창, 뒷장술 해수욕장 전망대	인천 강화	우이천 음악분수 주민편의시설 설치	서울 도봉
국지도98호선 길어깨 정비	경기 용인	점동면 공공청사 복합건립	경기 여주
파주 마장호수 출렁다리	경기 파주	해양경관시설 재정비 사업	경기 시흥
백암고 운동장 스탠드 개선	서울 백암고등학교	덕산캠핑장 야영데크 정비	인천 강화
이천환경테마공원 조경정비	경기 이천	문암생태공원 목재펜스교체	충북 충주
소흘생활체육공원 주차장 LED난간	경기 포천	광주역사 돌레길 조성	경기 광주
금촌천 산책로 조성	경기 파주	라온공원 노후데크 교체	경기 파주
비룡산 제2전망대 진입로 난간	경북 예천	신원마을 저류지 환경개선사업	경기 고양
자라섬 남도 원형광장 개선	경기 가평	중리천 상류부 하천환경 개선	경기 이천
역삼문화공원 경관디자인 개선	서울 강남	부곡근린공원 테마공원조성	경기 군포
무갑산 등산로 정비사업	경기 광주	마장호수 산책로 조성	한국농어촌공사
시도4호선(상번천리)보도설치	경기 광주	성남누비길 시설유지보수	경기 성남
북부 야외체합학습장 조성	경기도융합과학교육원	아리수박물관 데크시설 정비	서울 상수도사업본부
연무동 통소바위공원 주차장 조성	경기 수원	산청읍 농촌중심지 활성화사업	한국농어촌공사
귀백리 마을만들기사업	한국농어촌공사	부안군별금항 어촌뉴딜사업	한국어촌여향공단
중랑천 데크전망대 조성	서울 중랑	도드람산 등산로 정비사업	경기 이천
선암,아음지구 솔마루길 산책로	울산 남구	대전둔산여고 운동장 스탠드 개선	대전교육청
북악산 등산로 정비	서울 도봉	백운계곡 생활SOC사업	경기 포천
귀곡동 생태 관찰로 조성	경남 진주	해원여고 운동장 스탠드	서울특별시교육청
마곡산 돌레길 정비	경기 이천	사천해전 전망로 데크설치	경남 사천
중대물빛공원 광장 확장사업	경기 광주	오주중 운동장 스탠드 개선	서울특별시교육청
오리초 구령대 환경개선	경기 성남	마장호수 공간환경개선사업	경기 파주
석정천(왕버들공원)목교 설치	경북 김천	강천체육공원 관람스탠드 데크교체	경기 여주
강천섬권역 도농교류센터 데크 설치	경기 여주	한빛분수 노후데크 교체	경기 파주
보평중 운동장 스탠드	경기 성남	누리파크 체험놀이센터)	전북 장수
공릉천 산책로 나무데크 교체	경기 파주	양촌면 수변돌레길 조성	충남 논산
삼평교 위회전차로 확장	경기 성남	서울동산고 스탠드 개선	서울특별시교육청
설성초 운동장 스탠드 데크	경기 이천	장찬리 풍경이있는 농촌마을만들기	충북 옥천
만천하스카이워크 전망대 데크시설	충북 단양	설봉호수 제방길 쉼스 및 관람데크 설치	경기 이천
플랫폼S~경안근린공원간 연결로 조성	경기 광주	노성산 등산로 정비	경기 이천
울주군 보도내 시설물정비	울산 울주	송미초 운동장 스탠드 개선	서울특별시교육청
사음저수지 생태환경 정비	경기 이천	제령리 친수공간조성	경기 가평
청암면 기초생활거점조성	한국농어촌공사(하동)	섬배산 등산로 정비	경기 광주
문산천 물놀이장 경관정비	경기 파주	팔당호반 돌레길 조성	경기 광주
온천공원 데크계단	경기 이천	중앙중운동장 환경개선	서울특별시교육청
금산교~남강둔치 연결로 개설	경남 진주	문산노을길 안심통행환경 개선	경기 파주

2022년 주요납품실적

울진 남대천 생태복원사업	서한국환경공단	삼성해맞이공원조성	서울 강남
금강여울목길 내발로가는사업	충남 금산	성불산 무장애나눔길 조성	충북 괴산
한탄강 화적연 수변생태공원조성	경기 포천	미성중 스탠드 보수	서울특별시교육청
성황도이지구 도시개발사업	전남 광양	양벌초 운동장스탠드	경기도교육청
공릉저수지 탐방로조성	경기 파주	을지초 운동장스탠드 보수	서울특별시교육청
행주산성 일원 열린관광지 조성	경기 고양	성남중 통행시설 환경개선	서울특별시교육청
한탄강 생태경관단지 조성	경기 포천	활터공원 리모델링 사업	경기 부천
여의샨강 하천환경 개선	서울 한강사업본부	양재천로 보행로 정비	서울 강남
한얼근린공원 보행로 데크조성	경기 군포	용문고 스탠드 개선	서울특별시교육청



주요 납품실적 (Main Business Performances)

명지산 하늘구름다리	경기 가평	시흥천 자전거도로 단절구간 정비공사	경기 시흥
경안천 수변 녹색쉼터 조성	경기 용인	분당노인복지관 옥상정원 및 산책로 정비공사	경기 성남
녹도 해안산책로 개설사업	한국농어촌공사	송평천 수변공원 수목 생육개선 공사	경북 예천
강화원도심 열린관광지 조성	인천 강화	고령산 등산로 진입구간 정비공사	경기 파주
개군레포츠평원 인도설치	경기 양평	평창 노동리 마을만들기사업	강원 평창
양제천 소단길 보행데크	서울 강남	도시공원 리모델링공사(모락공원)	경기 의왕
대영중 운동장 환경개선	서울특별시교육청	대화천 둘레길 조성사업	경기 고양
양촌면 둘레길 조성사업	충남 논산	수암천 산책로 연결공사	경기 안양
중량천 환경개선 정비	서울 성북	노성산 공원 조성사업	경기 이천
삼동역 ~ 자연장지 보도설치	경기 광주	국수봉 산책로 정비사업	경기 광주
안양천 진출입로 보행환경개선	서울 강서	생초면 농촌중심지활성화 사업	경남 진주
정릉천 상류하천환경 정비	서울 성북	백운계곡 생활SOC사업	경기 포천
힐링관광단지 인공폭포 조성	충북 영동	DMG평화의길테마노선철책길조성	인천 강화
건국대 사대부중 운동장 스탠드	서울특별시교육청	건평리해안도로변 전망대	인천 강화

2021년 주요납품실적

구암중학교 숲속 독서교실 조성공사	서울 관악	시흥천 자전거도로 단절구간 정비공사	경기 시흥
여의샨강 하천환경개선공사	서울 영등포	분당노인복지관 옥상정원 및 산책로 정비공사	경기 성남
적목리 1공구 무주채폭포 정비공사	경기 가평	송평천 수변공원 수목 생육개선 공사	경북 예천
운동장 관람석 데크설치공사	서울 은평	고령산 등산로 진입구간 정비공사	경기 파주
도시공원 리모델링 공사	경기 의왕	평창 노동리 마을만들기사업	강원 평창
산림공원 조성사업	전남 완도	도시공원 리모델링공사(모락공원)	경기 의왕
물왕저수지 친수공간조성사업	경기 시흥	대화천 둘레길 조성사업	경기 고양
광교호수공원 잔디광장 데크 교체공사	경기 수원	수암천 산책로 연결공사	경기 안양
한강공원 하천시설 유지관리 및 개선공사	서울 영등포	노성산 공원 조성사업	경기 이천
호계공원 등산로 정비공사	경기 안양	국수봉 산책로 정비사업	경기 광주
대청천 산책로 정비사업	경남 김해	생초면 농촌중심지활성화 사업	경남 진주
북한강 자전거길 시설개선공사	경기 가평	백운계곡 생활SOC사업	경기 포천
적목리 38선일원 환경정비사업	경기 가평	DMG평화의길테마노선철책길조성	인천 강화
경북수목원 특성화사업(관찰로정비공사)	경북 포항	건평리해안도로변 전망대	인천 강화
하소뒀산 도시숲 데크 계단설치공사	충북 제천	천수만 생태탐방로 조성사업	충남 태안
가람누리 문화공원 조성사업	경기 포천	무주 서면마을 숲길 조성사업	전북 무주
양주농악보존회 전수회관 시설물 정비공사	경기 양주	팔당호반 둘레길 조성사업	경기 광주
도장근린공원 체육시설 쉼터,산책로 정비공사	경기 군포	일반성면 반성천 횡단 자전거보행자 설치공사	경남 진주
도시숲 리모델링 공사	경기 성남	신선봉 순환둘레길 연결사업	경기 가평
마장호수 산책로 조성사업	경기 파주	정왕동 일원 하천정비공사	경기 시흥
동근달 어린이공원 데크 설치 공사	서울 도봉	통영시 산등항 어촌뉴딜300사업	경남 통영
용암천 친수공간 조성사업 조경공사	경기 남양주	가평 숲속 산책로 조성공사	경기 가평
창릉천 산책로 연결계단 설치공사	경기 고양	DMZ 평화의길 조성공사	경기 연천
연곡해변 캠핑장 조성사업	강원 강릉	남한산성 등산로 정비사업	경기 하남
삼척시 덕산마을 조성공사	강원 삼척	누원교 마을광장 조성공사	서울 도봉
창릉천 환경개선사업	경기 고양	검단산 쉼터 조성사업	경기 하남
경기명산27 쉼터 조성사업(태화산)	경기 광주	청송양수 주변 산책로 데크설치공사	경북 청송
남이자연휴양림 보완공사	충남 금산	한강 경계철책 철거 및 자전거도로 조성사업	경기 김포
성동고 장충초 스탠드 개선공사	서울 중구	울곡수목원 연계관광 기반구축사업	경기 파주
마들로 중량천 보행로 조성공사	서울 도봉	남강고 체육관 스탠드 설치공사	서울 관악
오미마을~청동기 박물관 자전거도로 개설공사	경남 진주	2021년 과천시 등산로 정비공사	경기 과천
신부항 어촌뉴딜 위밍업사업	경남 고성	노성산 외 1개소 등산로 정비사업	경기 이천
		관고동 행정복지센터 휴게공간 조성사업	경기 이천
		강릉 솔향수목원 건축공사	강원 강릉
		경기 순환둘레길 조성사업	경기 여주
		광명5동 행정복지센터 산책로 연결공사	경기 광명
		입암제전항 시설공사	경남 고성
		낙동강중주 자전거길 정비공사	경북 안동
		도천마을 마을만들기사업	경남 거창
		여주도서관 데크 교체공사	경기 여주
		한탄강 주상절리길 조성사업	경기 포천
		수리산도립공원 탐방로 보수보강 정비공사	경기 군포
		혜원여고 옥상정원 개선공사	서울 중랑
		여의도중학교 운동장 환경개선 공사	서울 영등포
		2021년 영월근린공원 정비사업	경기 여주

2020년 주요납품실적

노대동 검바우 목교 보수공사	광주 남구
-----------------	-------



큰솔공원 산책길 조성공사	경기 용인	북면 도대리 생태하천 조성사업	경기 가평
신지 동고 기선봉 등산로 정비사업	전남 완도	초막골생태공원 데크 및 미러폰드 정비공사	경기 군포
관내 해안둘레길 디자인형울타리 설치공사	경북 포항	구미HTV 조경공사	한국수자원공사
2020년 용인 중앙근린공원 데크교체공사	경기 용인	금파1리 보도설치공사 관급자재	경기 파주
2020년 숲길 정비사업	경기 양주	남문 한천제방 인도정비 공사	경북 예천
파주 산책로 정비공사	경기 파주	녹지대 환경정비공사	경기 고양
2020년 숲길 칠사산 등산로 정비사업	경기 광주	농촌테마파크 시민편의시설 정비공사	경기 용인
오어지둘레길 조성공사	경북 포항	대동교 자전거도로로 연결공사	경기 용인
2020년 산림욕장 정비사업	경남 진주	도서관연계 숲속교실 조성공사	서울 동작구
짚와이어 대기장 비가림시설 설치공사	충북 단양	모가면 농촌중심지활성화사업	경기 이천
2020년 물놀이 수경시설 조성사업	경기 광주	목감천 환경개선사업	경기 광명
2020년 망현산 외 1개소 숲길 정비사업	경기 이천	사읍2통 분수대 정비공사	경기 이천
적성면 애곡도로 정비공사	충북 단양	산청전통한방휴양관광지 시군창의사업	경남 산청
광교웰빙국민체육센터 산책로 조성공사	경기 수원	시흥시 공영도시농업공간 조성사업	경기 시흥
백족산 등산로 정비공사	경기 이천	아리산 외 1개소 숲길(등산로)정비사업	경기 이천
아라길 자전거도로로 연결 데크 설치공사	경남 함안	오산리(2구간) 보도설치공사	경기 파주
늑현리 물놀이장 시설물 공사	경기 광주	용주로 보도정비공사	경기 화성
청계산 산림욕장 조성공사	경기 성남	원당지구 보행자도로 개설공사	인천 서구
보령댐 데크시설 설치공사	경기 여주	원당지구 보행자도로 개설공사	인천 서구
공릉관광지 캠핑장 추가조성사업	충남 보령	위례동 근린6호공원 시설개선 공사	경기 하남
한탄강 주상절리길 보수공사	경기 파주	지방도325 선동교차로 운영체계 개선사업	경기 광주
2020년 백족산 숲길(등산로) 정비사업	경기 포천	지방하천 내 시설물 유지보수공사	경기 의정부
해룡산 거북이 산책로 특성화사업	경기 이천	청천호 호수공원 데크 및 난간공사	충남 보령
국가 10개항 유지보수공사	경기 이천	파천면 농촌중심지활성화사업	한국농어촌공사
도음 마을만들기사업	한국어촌어항공단	함허동천 계단 보수공사	인천 강화
대덕생태, 행주산성역사공원 시설물 보수공사	한국농어촌공사	해룡산 약수터 정비공사	경기 이천
청기면 기초생활거점육성사업	경기 고양	흥천 자운3리 산림휴양치유마을사업	한국농어촌공사
소규모 도시시설 정비사업	한국농어촌공사	흥천읍 진리 자전거도로 보수공사	한국농어촌공사
칠원읍소재지 종합정비사업	울산 남구	안전난간 설치공사	서울 도봉구
2020년 과천시 등산로 정비 공사	한국농어촌공사	안전센터 데크 및 난간 교체공사	경상남도
2020년 소규모 등산로 조성사업	경기 과천	영흥본부 종합사육 식당 데크	인천광역시
황포돛배 관광지 호우피해 복구공사	충남 태안	수도계곡 테마 관광자원화 사업	경북 김천
산남 마을만들기사업	경기 파주	만경능계 산책로 정비사업	전북 김제
만천하 낭만길 조성사업	경남 의령	국방대 주변 마을도로 정비사업	충남 논산
대병면 농촌중심지 활성화사업	충북 단양		
여월천 생태하천복원사업	경남 합천		
고제면 농촌중심지 활성화사업	경기 김포		
대천,비인항 기본기능시설 보수보강공사	한국농어촌공사		
용암천 친수공간 조성사업	충청남도		
고려저수지 수질오염방지사업	경기 남양주		
배티고개 산림생태복원 사업	한국농어촌공사		
2020년 생태마당근린공원 목계단 정비공사	경기 안성		
2020년 도량복원 시범사업(장산천)	경기 용인		
2020년 한탄강 주상절리길 수해복구공사	경기 파주		
2020년치유의숲 데크 및 수로관보완사업	경기 포천		
가람누리 문화공원 조성사업	충북 진천		
관1리 운동기구 설치공사	경기 포천		
신정문화공원 재정비공사	경기 이천		
죽전중앙근린공원 화장실 시설개선공사	경기 용인		
영통중앙공원 정비공사	경기 용인		
	경기 수원		

2019년 주요납품실적

진악산 등산로 정비사업	충남 금산
예당지구 예당호 문화광장조성사업	한국농어촌공사
인덕공고 데크 공사	서울특별시교육청
이천시 중리천 비점오염저감사업	한국환경공단
관상동물원 계단정비 및 오수관로 설치공사	경기 용인
도로시설물 유지보수 공사	서울 성동
위시티3교 보수공사	경기 고양
곤지암2보도육교 개선사업	경기 광주
생활권 등산로 정비사업	충북 진천
경안천습지생태공원 산책로 정비사업	경기 광주
해오름어린이공원 정비공사	경기 군포
임동면 마령1리(맛재)산책로 정비공사	경북 안동
별빛테마특화정거장 설치공사	경북 영양



주요 납품실적 (Main Business Performances)

밀리토피아 골프연습장 내 통학로 개설공사	경기 하남	창의생태놀이터 조성사업	경기 화성
양천(엄혜산)생태길 조성사업	경남 산청	대청호 문산길 조성사업 LED 난간	충북 청주
왕숙천2교 보행로설치공사	경기 남양주	동그라미육교데크정비공사 2차	경기 수원
레슬레파크 내 문화공간설치	경기 의왕	수도권매립지 내부도로 유지보수공사	수도권매립지관리공사
동그라미육교 데크정비 공사	경기 수원	석문리 주민대피시설 설치공사	강원 고성
석모도미네랄온천 안전 난간	인천강화시설관리공단	공원내 휴게데크 설치공사	경기 군포
청소년 수련원 야영장 기능보강공사	경북 영양	보도육교(쌍령육교-동성현대A)개선사업	경기 광주
설봉공원내 목교 보수공사	경기 이천	마북천변 인도 설치공사	경기 용인
수주팔봉 등산로 정비사업	충북 충주	군포침단산업단지 조성사업	경기 군포
영웅대군 묘 및 신도비 진입로 정비공사	경기 시흥	한탄강 지질공원 데크보수공사	경기 연천
시민체육관 연결로 조성사업	경기 광주	관내 육교 보수공사	경기 안양
성남판교 택지개발사업 6단계 조경공사	한국토지주택공사	장고항 국가어항 경관개선사업	충남 당진
서울경마장 경주 전망대	한국마사회	감천 유2리(유동소하천)추락방지용 울타리	경북 예천
무갑리 숲길(등산로)정비사업	경기도 광주시	다산공원 정비공사	경기 수원
심향산 등산로 정비사업	산림청	단지봉마을권역 단위종합정비사업	한국농어촌공사
초부리유아숲체험원 조성공사	경기 용인	봉곡 창조적마을 만들기사업	한국농어촌공사
접경권 평화누리길 자전거도로	경기 파주	제일공원산책로	경기 군포
목재데크 구매	국립서울현충원	장암권역 토목건축공사	한국농어촌공사
구미 HTV 조경공사	한국수자원공사	평화누리길 9코스 정비공사	경기 파주
국토위성센터 관급자재 구매	국토교통부	생초면 농촌중심지활성화 사업	한국농어촌공사
양평도시계획도로(소3-42호)개설사업	경기 양평	웅치면 농촌중심지활성화사업 2차	한국농어촌공사
앵무교 보수보강공사	경기 고양	낙동강종주길 자전거도로 보수공사4차	경북 예천
잠곡수채화길 관광자원개발사업	한국농어촌공사	해마루촌 데크정비공사	경기 파주
한탄강 돌레길 조성공사 2구간	경기 포천	한탄강 테마파크 조성사업	경기 포천
해룡정 데크설치공사	경기 이천	신규보호수 표지판 설치 및 정비사업	경북 포항
용풍지구 수질개선사업	한국농어촌공사	청평호반 체육센터 신축공사	경기 가평
군도13호선(상옥구간) 보도설치	충남 태안	함안군 경전선폐선부지 주민상생공간 조성사업	한국농어촌공사
군월산 숲길 등산로 정비사업	경기 광주	지령산 금북정맥 등산로 정비사업	충남 태안
공릉관광지 보행로 수변데크 설치공사	경기 파주	풍천면 구담리 목교데크설치공사	경북 안동
대청호 문산길 조성사업	충북 청주	생거전천 치유의숲 조성사업	충북 진천
태화산 숲길(등산로) 정비사업	경기 광주	강사2리 해파랑길 데크로드 긴급복구공사	경북 포항
낙동강종주길 자전거도로 보수공사3차	경북 예천	목포여자상업고등학교 매직사업 소공원조성사업	전라남도교육청
덕암권역 창조적마을만들기사업	한국농어촌공사	영일만해오름탐방로 조성공사	경북 포항
한광중학교 계단데크	경기도평택교육청	풍년저수지 습지구원 관리도로	한국농어촌공사
황강생태공원 조성사업 목교	경남 합천	고남산지지방 등산로 정비사업	충남 태안
합천군 농촌그린케어 복합중심센터조성사업	한국농어촌공사	전곡 역사문화마을 네트워크 조성사업	경기 연천
가학산 숲길 등산로 정비공사	경기 광명	노대동 검바우 목교 보수공사	광주광역시
태화강 국가하천 시설물 보수공사	울산광역시	반월천 상류 보행자길 안전웬스 설치 공사	경기 화성
안양천 제방산책 연결로 설치공사	경기 광명		
선형공원 조성사업	경기 광주		
양재천 하천시설물 보수공사	서울 서초		
죽산중 테니스장 개선 및 죽산초 보차도 분리	안성교육청		
대로마을 창조적마을만들기사업 조경공사	한국농어촌공사		
산림공원 조성사업	경남 통영		
경안천누리길 조성사업	경기 광주		
영흥발전본부 에너지파크 야외공연장	한국남동발전주식회사		
관내친수하천시설유지보수	울산 울주		
선유도수원지주차장데크	전북 군산		
구성리 주민대피시설 설치공사	강원 고성		
		2018년 주요납품실적	
		지리산 대원사계곡 생태탐방로	국립공원 관리공단
		거교2리 데크 보수공사	충북 보은
		초성-차탄(선사유적구간)자전거길	경기 연천
		철쭉동산 시설물	경기 군포
		소현초,중학교 통학로	경기 용인
		2017년 스마트 안전거리	경북 고령
		단장천 고향의 강 정비사업(2018년분)	경남 밀양
		함허동천 화관	강화군 시설관리공단

Our Definition Of Quality is Complete Customer Satisfaction

We are dedicated to manufacturing competitively priced, quality products delivered on time and professionally serviced.



조남 축구장	경기 시흥	백석천 산책로 단절구간 정비공사	경기 의정부
물새공원 저류지	경기 수원	동탄 5동 주민센터	경기 화성
윤천3리 쉼터 조성공사	경기 파주	용현천 정비사업	충남 서산
곤지암 만선리 생활체육시설	경기 광주	현암지구 목교	경기 여주
설봉산 등산로 정비사업(2018년분)	경기 이천	내리마을 권역단위 종합정비사업	강화군 시설관리공단
한강둔치 경관조성사업	경기 여주	양오초 학교 숲 산책로	경기도교육청
곤지암천 친수공간 조성사업	경기 광주	한탄강 둘레길	경기 포천
농촌테마파크 야외무대	경기 용인	인천송림초등학교	인천남부교육청
성불산 수해복구사업	충북 괴산	감악산숲 생태체험마을 체험놀이시설	경기 파주
호국로 지하보행통로	경북 대구	마니산 체험공원	인천 강화
경기도청 산책로	경기도청	공리지구 농업용수 수질개선사업	한국농어촌공사
진접 도시계획도로	경기 남양주	골밭실 마을 지하 보행통로	경북 대구
무갑산 숲길 등산로	경기 광주	용담호수 둘레길 휴식공간	한국농어촌공사
광성보 목구조물 정비 및 안전펜스	강화군 시설관리공단	성내천 자연형하천	서울 송파
풍물시장 시설물 보수공사	강화군 시설관리공단	체육공원 단상 확장공사	경기 이천
능곡도서관 옥상	경기 시흥	명상 숲 조성사업(2018년분)	경기 고양
한빈마을 창조적 마을 만들기	한국농어촌공사	북내 체육공원	경기 여주
김천드림밸리 오색테마공원	한국농어촌공사	평화전망대 경사로 입구	강화군 시설관리공단
처인구청 부설주차장	경기 용인	태하항목 모노레일 산책로	경북 울릉
풍양생태공원 전망대	경북 예천	온천공원 야외 공연장	경기 이천
이천 모가면 등산로 계단	경기 이천	윤내 창조적 마을만들기	한국농어촌공사
도시녹색길 데크로드	경남 남해	봉영로 생태 숲 조성공사	경기 수원
산정호수 수변데크	경기 포천	덕양 1지역 근린공원	경기 고양
대청댐 노후 친수시설 경관개선공사	한국수자원공사	단장천 고향의 강	경남 밀양
설봉공원 힐링쉼터	경기 이천	낙동강 종주길 자전거도로	경북 예천
감악산 농산물 판매장	경기 파주	평화의댐 치수능력증대 건설공사	한국수자원공사
수주팔봉 등산로	충북 충주	탄전 자전거 통행전용 목교	경기 용인
엄미리 숲 길 조성관리사업(2018년분)	경기 광주	보라동 리틀야구장	경기 용인
산대분교 캠핑장	경기 양평	반포천, 사당천 수질 및 악취개선공사	서울 서초
박달삼거리 육교	경기 안양	통산마을 창조적 마을만들기	한국농어촌공사
계명산 등산로 정비사업(2018년분)	충북 충주	지질 전망 스카이워크	경북 울릉
천태산 등산로(2018년분)	충남 금산	농업테마공원 국민여가캠핑장	경기 이천
어침이공원 산책로	경기 고양	백사면 소재지 종합정비사업	경기 이천
마감산 등산로	경기 여주	송고지구 농업용수 수질개선사업	한국농어촌공사
예담촌마을 권역단위 종합정비사업	한국농어촌공사	주엽역 커뮤니티센터 야외무대	경기 고양
정자공원 산책로	경기 수원	방림면 농촌 중심 활성화 사업	한국농어촌공사
정평천 세월교	경기 용인	고양 누리길	경기 고양
샘골근린공원 산책로	경기 용인	2018 조경공사	대한장애인체육회
음성 봉학골 인도설치공사	충북 음성	풍납동 부지 정비공사	서울 송파
DMZ연천울무 특화 미래클타운	경기 연천	성내천 자연형 하천	서울 송파
샛터공원 경사로 계단설치공사	경기 안산	계양천 산책로	경기 김포
농촌테마파크 계류하천	경기 용인	왕숙천 도농지구 수해피해 복구공사	경기 남양주
금호정(궁도장) 확충공사	경기 파주	안산 수변공원	경기 안산
초지향 전망데크	인천 강화	수동면 종합행정타운	남양주 도시공사
풍년지구 농업용수 수질개선사업	한국농어촌공사	쌍령교 보행환경 개선사업	경기 광주
진악산, 진산 남산 등산로	충남 금산	밀양 아리랑대공원	경남 밀양
욕지 유동 노을공원	경남 통영	단지봉 마을권역단위	한국농어촌공사
계신적치장 가설방음벽 설치공사	경기 여주	수리마을 주거환경관리사업	서울 은평
경안천 목교	경기 용인	안산 수리산 등산로	경기 안산



주요 납품실적 (Main Business Performances)

한탄강 주상절리길	경기 포천	봉황산 숲길 조성공사	경기 안산
회룡해안 안전울타리	경남 남해	센트럴파크 보도블럭 정비	경기 화성
무갑산 숲길(2018년분)	경기 광주	용인 농촌 테마파크	경기 용인
농암면 농촌 중심지활성화사업	한국농어촌공사	동막해변 세족장 개선공사	강화군 시설관리공단
풍산 보도육교	경기 하남	성내천 물놀이장 보행교량	서울 송파
안성맞춤 가족공원 무대	경기 안성	성내천 자연형하천 재정비공사	서울 송파
양정여중 강당 진입로	경기 이천교육청	안양천 하안교 앞 제방계단정비	경기 광명
2018 제주 한라자생지	제주	경남수목원 수련원	경남 산림환경연구원
마니산 체험공원	인천 강화	쌍천권역단위 종합정비	한국농어촌공사
시흥 달월 실외 체육시설	경기 시흥	국도 38호선	수원국토관리사무소
지곡1리 창조적마을만들기사업	한국농어촌공사	천평권역단위 종합정비	한국농어촌공사
낙동강 종주길 자전거도로	경북 예천	제 3땅굴 소공원	경기 파주
시흥 목감도서관	경기 시흥	하남시 장애인 복지관	경기 하남
웅치면 농촌중심지활성화사업	한국농어촌공사	영국사 은행나무 석축보수	충북 영동
청정누리공원 데크	한국 원자력 환경공단	용설호수 둘레길	경기 안성

2017년 주요납품실적

덕정교차로~온산로 확장공사	경남 울산	상록구청 휴게데크	경기 안산
체육관 진입통로 확장공사	영덕여고	감악산 숲 생태체험마을	경기 파주
소리천 산책로	경기 파주	동명지 수변생태공원	한국농어촌공사
단장천 고향의 강 데크	경남 밀양	봉황산 숲 길 조성	경기 안산
평화의섬 교동도 전망대	인천 강화	감악산 힐링숲	경기 파주
사랑저수지 산책로	한국농어촌공사	소리천 시설물	경기 파주
대성동 취락지역 생활여건 개선	경기 파주	성불산 등산로	충남 괴산
후평천 목교	경기 용인	DMZ연천 울무 미라클타운	경기 연천
여성복지회관 계단 데크	강화군 시설관리공단	산림 서비스 등산로	충남 태안
김천 오색 테마공원	한국농어촌공사	파평면사무소 신축공사	경기 파주
산양연대도 해안 데크	경남 통영	대구보훈병원 휴게데크	경북 대구
능막천 보행 교량 설치	경기 용인	영동 매천리 미션나무 탐방로	충북 영동
백련관 학습실 데크 설치	경기 화성	오봉산 맑은 숲 공원	경기 의왕
한탄강주변 트레킹 코스 조성	경기 연천	천태산 등산로	경기 양산
철쭉동산 등산로	경기 군포	지심도 탐방로 조성	경남 거제
천태산 등산로	충남 금산	화순 이양 중고교	전남교육청
도청사 산책로	경기도청	삼호 서 초교	전남교육청
금학천 하천보수	경기 용인	한천 고향의 강 도효자 마당	경북 예천
성불산 등산로	충남 금산	황포돛배 계단 설치공사	경기 파주
초성~차탄간 자전거도로	경기 연천	경천호 지역창의아이디어사업	한국농어촌공사
친환경 지내마을 야영장	경기 파주	막현리 매현교	충남 금산
예울림 권역 난간추가	한국농어촌공사	접경권 평화누리길 자전거도로	경기 파주
곤충연구소 산책로	경북 예천	남원 오동초 시설공사	전북교육청
평화누리길 자전거도로	경기 연천	죽림권역단위 종합정비	한국농어촌공사
함평거점 고등학교이설	전남교육청	능안공원 물놀이장	경기 군포
접경권 평화누리길 자전거도로	경기 파주	남원 용성고 시설공사	전북교육청
거교 2리 데크	충북 보은	철수지역 창의아이디어사업	한국농어촌공사
금곡천 수변공원 보행계단	경기 수원	산정 호수 수변데크	경기 포천
		대전지방청 옥상정원	대전지방경찰청
		금곡1리보도설치공사	경기 파주
		죽림권역 단위종합정비	한국농어촌공사



2014년 주요납품실적

기숙형 비금중교사 증개축 공사	전남교육청	낙동강 신나루 문화벨트	경북 구미
바라산 맑은숲 공원조성	경기 의왕	민주공원조성사업	경기 이천
안양천 제방산책로	경기 광명	하대 전지간 선형개량공사	경북 경산
한천 고향의 강 정비	경북 예천	한강둔치 수변공원	경기 여주
잠실종합운동장 편의시설 데크설치	서울체육시설	해반천 고향의 강 조성	경남 김해
왕송호수 생태 탐방로	한국농어촌공사	무형 문화재 전수 교육관	인천 종합건설
성산 공공 하수처리시설	제주 수자원본부	2014년 관내 도로시설물	서울 용산
표선면4.3희생자 위령탑건립	제주 서귀포	오갑천 하천환경조성	충북 음성
수하2리 지역창의 아이디어 조경공사	경북 영양	2014년 쌈지공원 조성공사	경기 의왕
창포말 등대 전망데크	포항 지방해양수산청	해수족탕 휴게 쉼터 조성사업	인천 중구
쇠골마을 파평산 둘레길 귀농수련관	경기 파주	낙원소공원 조성공사	경기 안양
서희테마파크 축제장 단상정비	경기 이천	남한강 목계나루 문화마을	충북 충주
지고면소재지 종합정비	한국농어촌공사	2014년 산림서비스 등산로 정비	충북 제천
오이도 오션프런트 해안경관시설	경기 시흥	시설과 말산업육성 전문인력양성	제주대학교
줄포초외5교 외부환경개선	전북교육청	2014년 무봉산 등산로	경기 화성
기산면원길리(원동마을)쉼터	충남 서천	목포서부초등학교 외부환경개선	전라남도교육청
2015 마곡산 등산로정비	경기 이천	보행 1육교 보수공사	경기 시흥
설봉산성 데크계단 설치	경기 이천	가칭 남가초 신축공사	전라남도교육청
효양근린공원(서희테마파크)	경기 이천	내리초등학교 주변 녹지대	부산
2015 백족산 등산로 정비	경기 이천	광암저수지 공원조성공사	경기 남양주
경북혁신도시 신학연유치 지원센터	경북 김천	2014년 태향산 등산로 정비사업	경기 화성
여주시 현암동 쌈지공원	경기 여주	월미문의 거리 해수족탕 조성사업	인천 중구
정선국민 여가캠핑장	강원 정선	인천둘레길 조성사업	인천 북구공원 관리사업소
연안부두 바다쉼터	인천 중구	청평리~하천리 자전거도로 공사	경기 가평
탐방로 데크로드 및 안전난간 정비	경주 국립공원	헤이리 문화지구 LED보안등	경기 파주
삼가면 소재지 인도교설치	한국농어촌공사	당암 지하차도 보행계단	경기 수원
푸른길공원(백운동)데크설치	광주 남구	주민참여 예산 제안사업	경기 시흥
유격부대탐 경사로설치	국립현충원	사자평 습지보호지역 생태복원	환경부 낙동강유역환경청
형산강하구 도시숲 산책로	경북 포항	강화읍 관청리 인도설치	인천 강화
대모산 숲 야외학습장 데크설치	서울 강남	등산로 난간 정비를 위한 디자인올타리	경기 광명
안양천 철산13단지암 화장실 데크설치	경기 광명	설악면 생활체육공원	경기 가평
수봉 영산마을쉼터 조성	인천 남구	주례백양공원 파고라 정비공사	부산
주월리 한배미 마을 데크설치	경기 파주	두일천 주변 안전시설물	경기 시흥
어룡 문화공원 데크설치	경기 의정부	한려해상 탐방로 정비공사	국립공원
고색육교 데크설치	경기 수원	주월리 한배미마을 쉼터	경기 파주
당하지구 제7호공원 녹지안전난간 설치	인천 서구	통영육지모밀잣밤	경남 통영
전권역 종합정비	한국농어촌공사	2014년 평화누리길 자전거 도로	경기 파주
보행자 통로확보 및 산책로	대구 보훈병원	양촌읍 안심마을 시범사업	경기 김포
중동고가교 계단 설치	경기 부천	봉산권역 단위종합정비사업	한국농어촌공사
양촌마을 지역창의 아이디어사업	한국농어촌공사	가야권역 단위종합정비	한국농어촌공사
도덕 도촌마을 안길 옹벽 난간웬스 설치	전남 고흥	제 2노인복지관 건축 조경공사	경북 경산
2015포두 마복산 진입로 계단 난간정비	전남 고흥	가칭 웅천중 신축공사	전라남도교육청
한서고등학교 안전난간 설치	서울교육청	도시숲 조성공사	경기 광명
안인곰실 마을 목교설치	경북 청도	낙동강 수변레저공원 조성공사	경북 칠곡
고양 북한산성 등산로 안전난간설치	경기 고양	연대도 만지도보도교	경남 통영
회인초등학교 야외학습장 데크설치	충북교육청	2014 화장지구 배수개선사업	한국농어촌공사
장고개 어린이공원 조성	경기 수원	구청사 상록마루 보수공사	경기 안산
진악산 권역단위 종합정비 사업	한국농어촌공사		



주요 납품실적 (Main Business Performances)

2014 포장도로정비등 영등포소파보수공사	서울 영등포	충북도립대	충북 옥천
화장실 문화공원 정비 및 보행환경 개선공사	경기 수원	능안공원정비	경기 군포
광교지구내 신설동 주민센터 신축공사	경기 수원	천암함 46용사 추모장	인천 옹진
안양천 제방 및 천단 보수공사	경기 광명	다목적물놀이장	경기 여주
소유문화 생태관광 개발사업	경기 동두천	상록수 체육관 데크	경기 안산
행주산성 정상 헬스 정비공사	경기 고양	육지유동다이버 낙원	경남 통영
적성일반산업단지 진입도로 난간공사	경기 파주	성산 1지구 하수관거 3차 난간	제주 수자원본부
한강고양난지지구 생태공원	경기 고양	동해안 탐방로 해파랑길	경북 포항
왕송 호수공원 내 생태탐방로	한국농어촌공사	사진찍기 좋은 녹색명소	경북 경산
산성지구 수리시설 정비사업	경기 이천	섬진강 100리 테마로드	경북 하동
가로림만 범머리길 개발사업	충남 서산	이색체험마을 장봉도	인천 옹진
여항산마을 권역단위종합정비사업	한국농어촌공사	소근민권역 습지데크로드	한국농어촌공사
왕송지구 제당보강사업용 자재	한국농어촌공사	마전 5호공원	인천 서구
북남치권역단위 종합정비사업	한국농어촌공사	어린이집 개선사업	경남 남해
한마음 근린공원 시설물	제주	원곡공원 재조성	경기 안산
		이태원 특화거리	서울 용산
		세어도 숲길	인천 서구
		국도 5호선 춘천지촌	국토관리사무소
		동해전천 생태하천	강원 동해
		학마을 영유아 보육시설	경북 칠곡
		함안봉성지 데크로드	한국농어촌공사
		팔거천 생태하천	대구 북구
		하빈면 복지회관	대구 달성
		광려천 하천정비사업	경남 창원
		부산시민공원	부산광역시
		제방산책로 연결 데크	경기 광명
		도로사면 보행로 데크	서울 성북
		울곡수목원 생태학습장	경기 파주
		강천 체육공원	경기 여주
		오감천 하천 환경조성	충북 음성
		통영 육지모밀잣밤	경남 통영
		괴열소하천 정비	충남 홍성
		마포구 은평구연결 지하통로	서울 마포
		구미 여자 고등학교	경북 구미
		예곡마을 호안 데크시설	경남 통영
		봉황대 진입로 정비공사	경남 의령
		갈도천 습지 데크탐방로	한국농어촌공사
		한강고양난지공원 데크로드	경기 고양
		황강 녹색탐방로	경남 합천

2013년 주요납품실적

금당산 산책로 정비사업	광주 서구	동해전천 생태하천	강원 동해
달성군립도서관	대구 달성	학마을 영유아 보육시설	경북 칠곡
가학광산 동굴	경기 광명	함안봉성지 데크로드	한국농어촌공사
지리산 등산로	경남 통영	팔거천 생태하천	대구 북구
영산천 생태하천	경남 창원	하빈면 복지회관	대구 달성
서상지구 저수지 뚝높이기	한국농어촌공사	광려천 하천정비사업	경남 창원
남성현감꽃권역정비	경북 청도	부산시민공원	부산광역시
산림서비스 등산로	충북 제천	제방산책로 연결 데크	경기 광명
고대도 해안 산책로	충남 보령	도로사면 보행로 데크	서울 성북
당하 근린공원	인천 서구	울곡수목원 생태학습장	경기 파주
클린하우스 거치대	제주	강천 체육공원	경기 여주
관내불량 도로정비	서울 마포	오감천 하천 환경조성	충북 음성
수봉공원 시설보수	인천 남구	통영 육지모밀잣밤	경남 통영
광명 철산 도시공원	경기 광명	괴열소하천 정비	충남 홍성
울하천 난간	경남 김해	마포구 은평구연결 지하통로	서울 마포
호미곶감사 산악 레포츠	경북 포항	구미 여자 고등학교	경북 구미
녹색 복지공간	인천 녹지관리사업소	예곡마을 호안 데크시설	경남 통영
약수터 우회보도	국방부	봉황대 진입로 정비공사	경남 의령
자연학습공원	경기 의왕	갈도천 습지 데크탐방로	한국농어촌공사
장고도 해안 탐방로	충남 보령	한강고양난지공원 데크로드	경기 고양
음식물자원화시설	경북 울진	황강 녹색탐방로	경남 합천
만지도해안변 데크	경남 통영		
삼시도	충남 보령		
황포돛배선착장	경기 여주		
청수리 충훈 묘지소공원	제주		
비슬산 금수암	대구 달성		
보봉산 등산로	충북 제천		
아차산 계곡정비	서울 광진		
용마도시 자연공원	서울 광진		
장고도 해안 탐방로	충남 보령		
자전거 종주도로	경기 여주		

2012년 주요납품실적

국립현충원 이승만대통령묘소 휴게 데크	국방부
금구천 생태하천 보행로 데크	충북 옥천
하양읍사무소 신청사 데크	경북 경산
관동팔경 보행데크	강원 삼척
고성산 도시숲 등산로	경북 김천
광려천 생태하천 보행로 데크	경남 창원
삼호천 생태하천 보행로 데크	경남 창원



오이도 관광특구 바다 함상전망대 데크	경기 시흥	장봉도 휴게 데크	인천 옹진
장고도 해안 산책로	충남 보령	영흥농어촌 조성공사	인천 옹진
성동마을 진입로 보행 데크	울산 중구	중앙공원 보행로 데크	광주 서구
미수동 해양관광공원 수변 데크	경남 통영	마상공원 보행로 데크	경기 고양
갈마공원 보행 데크	인천 서구	대청호 보행로 데크	한국수자원공사
사랑도 지리산 등산로 데크	경남 통영	밤실 소하천 목교 데크	충북 괴산
밀양강변 안전한 보행로 데크	경남 밀양	충주비내길 보행로 데크	충북 충주
안도해양복합체험단지 보행 데크	전남 여수	인제소하천 목교 데크	강원 인제
강북경찰서 휴게 데크	대구경찰청	대정초등학교 스텐드	인천 북구 교육청
양지 1공원 파고라 정비 휴게 데크	부산 사상	관동팔경 녹색 경관길 보행로 데크	강원 삼척
거제 육종센터 휴게 데크	농림수산부	서면 군계 소공원 휴게 데크	경북 울진
강천 도시계획도로 보행 데크	경기 여주	제천 다람지숲 목교 데크	산림청
에너지공원 부대공사 휴게 데크	전남 진도	용두산 등산로 데크	충북 제천
온천공원 휴게 데크	경기 이천	동산 등산로 데크	충북 제천
건지공원 휴게 데크	인천 서구	제천 의림지 난간	충북 제천
가야지구 농어촌테마공원 휴게데크	한국농어촌공사	제천 자드락길 등산로 데크	충북 제천
소월길 교차로 보행 데크	서울 용산	울산 자전거도로 보행로 데크	울산 동구
낙동강 친수공간 휴게 데크	경남 창원	늘봄공원 휴게 데크	인천 연수
국도 21호선 공덕지구 보행 데크	국도관리사무소	성라자로 마을 보행로 데크	경기 의왕
고니 도래지 생태공원 휴게 데크	전남 진도	삼시도 휴게 데크	충남 보령
강촌 레일바이크 승강장 휴게 데크	강원 춘천	옥천교 목교 데크	경기 양평
삼척로 안전한 보행 데크	강원 삼척	목포 공업고등학교 스텐드	전남교육청
신안 증도바닷가 관광활성 수변 데크	전남 신안	목포동 초등학교 스텐드	전남교육청
마포 불광천 보행로 데크	서울 마포	목포 산정초등학교 스텐드	전남교육청
해남 현산봉구구수골 수변 데크	전남 해남	가사 초등학교 스텐드	평택교육청
미동초교 통학로 보행 데크	강원 태백	격포항 휴게 데크	전북 부안
제천 까치산 등산로 데크	충북 제천	내변산 주차장 휴게 데크	전북 부안
제주 관광산업고 보행로 데크	제주	의령봉곡지구 하천 보행로 데크	경남 의령
국가자전거도로 보행 데크	강원 동해	유한강변 보행로 데크	경남 밀양
송정자연휴양림 휴게 데크	경북 칠곡	진동면민 복지타운 휴게 데크	경남 마산
품실자연관 휴게 데크	경기 여주	창녕 용선대 등산로 데크	경남 창녕
건고싶은 가람낙조길 휴게 데크	부산 북구	고봉누리길 등산로 데크	경기 고양
2.28기념관 휴게 데크	대구 건설본부	산북체육공원 휴게 데크	경기 여주
유적근린공원 보행 데크	광주 서구	여주종합운동장 휴게 데크	경기 여주
여가복지조성사업 급경사지 보행로 데크	부산 북구	여주대교 보행로 데크	경기 여주
간석로 15번길 쉼터 휴게 데크	인천 남동	남한중학교 스텐드	하남교육청
갈곶항어촌개발 수변데크	경남 거제	통영 소매물도 휴게 데크	경남 통영
섬진강 100리길 보행 데크	경남 하동	성주천 산책로 보행로 데크	충남 보령
신동 습지보호구역 보행 데크	전남 진도	길쌈공원 휴게 데크	인천 서구
한강 육교 데크	서울 용산	잠실종합운동장 휴게 데크	서울 체육시설공단
도원지 목교 보행 데크	대구 달서	경산갯바위 휴게 데크	경북 경산
울하천 생태하천 수변 데크	경남 김해	영암뱅뱅이골 보행로 데크	전남 영암
함백류 주변정비 휴게 데크	경남 합천	승주괴목마을 휴게 데크	전남 순천
승언 1지구 수변 보행 데크	한국농어촌공사	금강산 등산로 데크	전남 해남
관보쇼핑센터 보행로 데크	경기 성남산	만대산 등산로 데크	전남 해남
		매봉산 등산로 데크	전남 해남
		상암동 보행로 데크	서울 마포
		연화천 보행로 데크	경기 수원
		평택 부락산 휴게 데크	경기 평택

2011년 주요납품실적

덕적도 등산로 데크

인천 옹진



주요 납품실적 (Main Business Performances)

광도초등학교 스텐드	경남 통영	이태원 주민보행로 데크	서울 용산
연꽃공원 주변 보행로 데크	경남 고성	성주지구 어린이공원 휴게 데크	경남 창원 도시개발사업소
칠산동 휴게 데크	부산 동래	동부간 자전거도로	경남 거제
고성신양지구 등산로 데크	제주 고성	아시아드 종합운동장 보행로 데크	부산 체육시설 관리사업소
하귀2리 일미물 휴게 데크	제주	제2과학고 통학로	부산 사하
오이도 휴게 데크	경기 시흥	상주하늘레포츠 활공장 휴게 데크	경북 상주
제주 삼성로 보행로 데크	제주	쌍릉주변 테마관광지 관찰 데크	전북 익산
아주대학교 스텐드	경기 수원	상암동 계단 데크	서울 마포
러시아 소치 주택단지 테라스	디자인플러스	다사체육공원 야외무대 데크	경북 대구
여성능력개발센터 휴게 데크	경기 용인	송탄 국제대학교 계단 데크	경기 평택
고운식물원 보행로 데크	충남 청양	태안반도 올레길 방파제 난간	충남 태안
악양동정호 생태공원 보행로 데크	경남 하동	오십천 보행로 데크	강원 삼척
남양주 별내공원 휴게 데크	경기 남양주	마천지구 휴게 데크	서울 송파
완도 사십리 탐방로 데크	전남 완주	영동중학교 휴게 데크	부산 영도
부영 예술 유치원 휴게 데크	경기 남양주	보수초등학교 휴게 데크	부산 중구
천진암 보행로 데크	경기 광주	상왕십리 극동 A계단 데크	서울 성동
용인수지 보도육교 보행로 데크	경기 용인	도척면 테라스 데크 및 난간	경기 광주
외대 서울캠퍼스 휴게 데크	한국외국어대학교	연화산공원 데크 및 난간	경남 고성
문흥중학교 스텐드	전남 광주	용문동 테라스 데크 및 난간	서울 용산
안산초등학교 스텐드	경기 안산	학동학머리공원 데크	전남 광주
정관초등학교 스텐드	부산 해운대	인천수봉공원 등산로 데크	인천 남구
산청엔공원 휴게 데크	경남 산청	창원 북면 현천교 데크 및 난간	경남 창원
일산동국대 보행로 데크	경기 일산	포항 송도해수욕장 데크	경북 포항
원미정 계단 데크	경기 부천	둔촌 2동주민센터	서울 강동
유동천 목교 데크	대전 동구	수지 성북천 데크	경기 용인
마산석전 지하차도 보행로 데크	경남 마산	울진읍 연호공원 데크	경북 울진

2010년 주요납품실적

백양산 테마숲길 데크	부산 북구	경인침례교회 현관장애인경사로데크	인천 서구
장령산 휴양림 등산로 데크	충북 옥천	낙동강비봉산 등산로 데크	경북 의성
사랑초교 보행로 데크	경남 통영	송악초등학교 휴게 데크	충남 당진교육청
광남생활체육공원 데크	경기 광주	북동포루앞 계단 데크	경기 수원 화성사업소
죽산비봉산 등산로 데크	경기 안성	양곡 생태체험학습장 관찰 데크	경북 의성
칠보산 등산로 데크	경기 수원	백제초등학교 스텐드	경기 고양교육청
금수산 등산로 데크	충북 제천	정자, 산하소공원 공중화장실 데크	울산 북구
장수마실 보행로 데크	전북 장수	연천은대리성 보행로 데크	경기 연천 선사문화 관리사업소
무학봉근린공원 산책로 데크	서울 성동	창고천 임금내 데크로드	제주 서귀포
구간경계지역 전망 데크	인천 동구	남부시장 휴게데크 공사	전북 익산
진동면민 복지타운 휴게 데크	경남 마산	경남대학교 데크 공사	경남 마산
내변산 야외무대 데크	전북 익산	금봉지 휴게데크	경북 대구
금산생태숲 휴게 데크	충청 금산	수원아주대학교 옥상공원휴게 데크	경기 수원
유엔기념공원 보행 데크	부산광역시	울산 버스승차대 휴게 데크	울산 중구
북구순환 웰빙산책로 계단 데크	부산 북구	여수 안도지구 관광보행로	전남 여수
좌동 생태습지 관찰 데크	부산 해운대	남약출장소 휴게 데크	전남 무안
당감초등학교 휴게 데크	부산 진구	오코밸리 스키빌리지 테라스	한솔개발
바다전망시설 데크	경기 시흥	영산강 살리기 6공구	익산 지방국토관리청
고종 마실길 보행로 데크	전북 완주		
동백공원 산책로 데크	부산 해운대		

Thank you

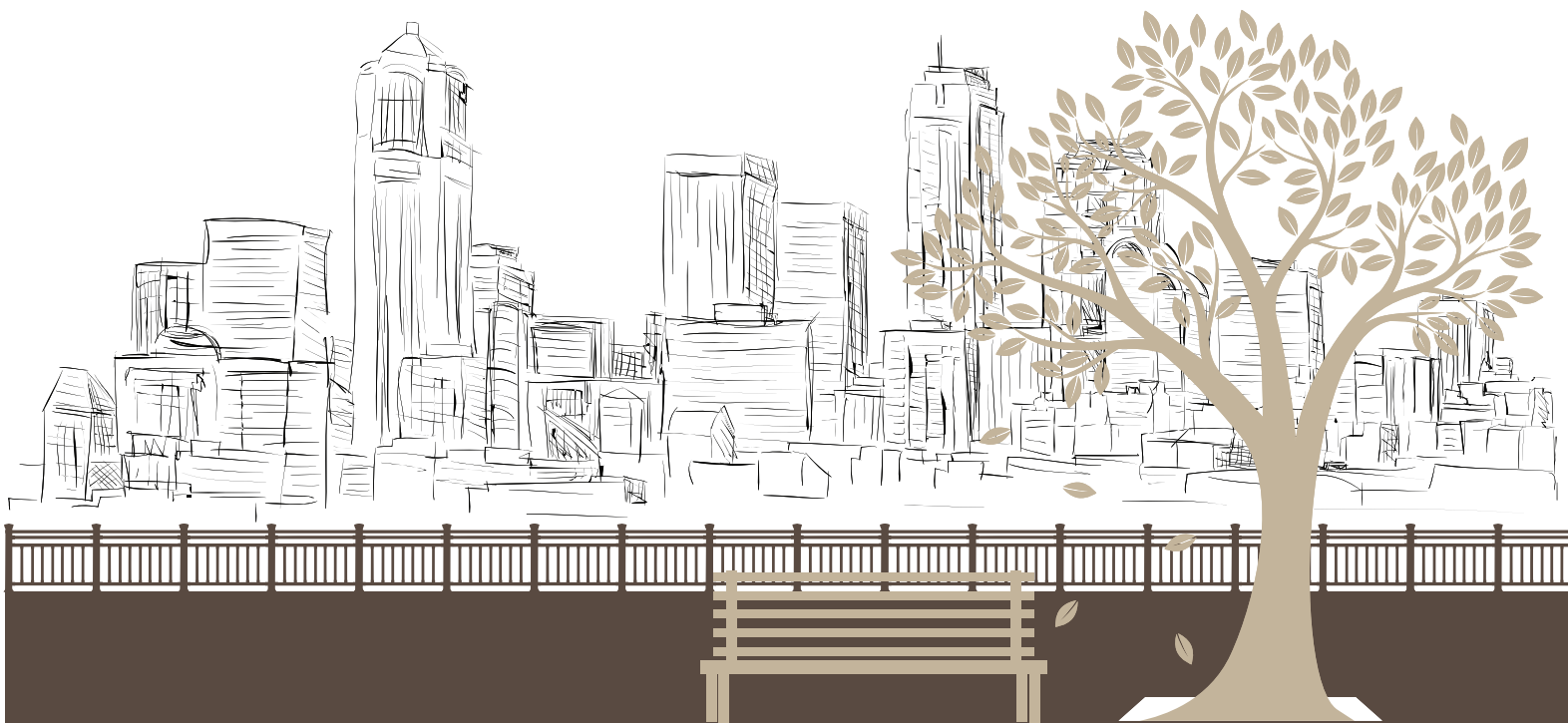



친환경합성목재 생산기업
The wood



본 사 : 경기도 여주시 북내면 외재로 167-46

TEL. 031-885-9974 FAX. 031-883-9974

홈페이지 [Http://www.the-wood.co.kr](http://www.the-wood.co.kr)